

Anschluss mit „IQ“

... der mit dem ovalen Lösering.



Unser Quick-Steck-Löseanschluss® mit IQ wurde vom Industrie Forum Design, Hannover mit dem IF-Siegel für Funktionalität und herausragende Designqualität ausgezeichnet. Dies ist die bedeutendste Designauszeichnung für industriell gefertigte Serienprodukte. Hierbei bewertet die international besetzte Jury nicht nur die Gestaltungsqualität, sondern auch Kriterien, die dem Nutzer zugute kommen wie:

- Funktionalität
- Innovationsgrad
- Verarbeitung und Materialwahl
- Ergonomie
- Lebensdauer
- Bedienung

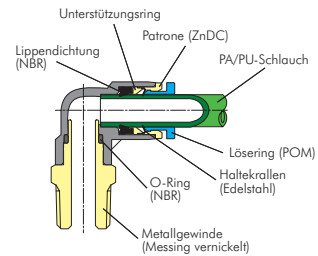
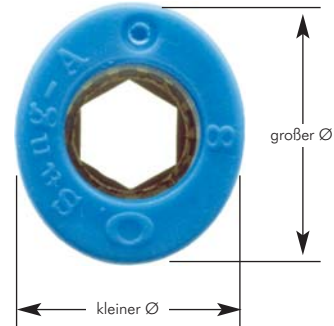

Sie haben die Wahl

Teflon-Beschichtung für R 1/8" bis R 1/2" oder

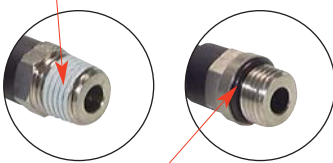

Gekammerte O-Ring Abdichtung für alle metrischen Gewinde M 3, M 5 und M 7 sowie zölligen G-Gewinde von G 1/8" bis G 1".

M3, M5 und M7-Gewinde jetzt mit gekammertem O-Ring

gekammertem O-Ring



✓ Vorteile der IQS-Anschlüsse

- Vergrößerte Fingerauflagefläche durch den großen Durchmesser des Löserings.
- Geringere Einbaumaße durch den kleinen Durchmesser des Löserings.
- Einbau in beengten Verhältnissen durch den Innensechskant.
- Alle Steckanschlüsse sind nach der Montage frei positionierbar.
- Wahlweise selbstdichtende, kegelige Gewinde für R 1/8" bis R 1/2" durch Teflonbeschichtung oder zylindrisches Gewinde für M3 bis G 1" mit gekammertem O-Ring.
- M3, M5 und M7-Gewinde sind mit einem gekammerten O-Ring ausgestattet, der ein Abreißen des Gewindes vermeidet.
- Verkleinerte Schlüsselweiten bei G-Gewinde.
- Leichteres Einstecken durch neu entwickelte rostfreie Einsteckkrallen.
- Verwendung auch von weichen PUN-Schläuche mit größeren Toleranzen, da die neuen Einsteckkrallen weit öffnen.
- Dieses Programm ist in drei verschiedenen Modellreihen lieferbar:



Flexo-PUN- und PA-Schläuche finden Sie ab Seite 210.

- Besonders flexibel und abknickfest
- Biegeradius unter 10 mm möglich
- PUN-Schlauch erstmals in glasklarer Ausführung
- Lieferung in praktischer Montagebox

Mini-Programm

**Schläuche: 3 - 6 mm
Gewinde: M3 - R 1/8"**



Standard-Programm

**Schläuche: 4 - 16 mm
Gewinde: M5 - R/G 1/2"**



Big-Programm

**Schläuche: 15 - 28 mm
Gewinde: G 3/8" - G 1"**



Schlaucheinstecktiefen/Abmessungen Lösering												
	metrische Schläuche						zöllige Schläuche					
Standardsystem												
Schlauch-Ø	4	6	8	10	12	16	5/32	3/16	1/4	5/16	3/8	1/2
C	16,0	17,0	18,5	21,0	22,5	25,0	15,5	17,0	17,2	18,5	21,0	22,5
X	10,0	12,0	14,0	17,0	21,0	24,0	10,0	11,0	12,0	14,0	17,0	21,0
Y	12,0	14,0	16,0	19,0	23,0	27,0	12,0	13,0	14,0	16,0	19,0	23,0
Mini-System												
Schlauch-Ø	3	4	6				1/8	5/32	1/4			
C	9,6	11,5	12,5				9,2	11,3	11,3			
X	6,0	8,0	10,0				6,2	8,0	10,0			
Y	7,0	10,0	12,0				7,2	10,0	12,0			

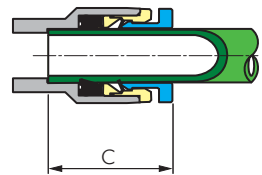
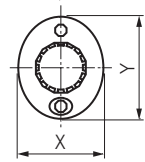

Zulässige Schlauchtoleranzen (in mm)				
Schlauch-Ø		PU-Schlauch	PA-Schlauch	
metrisch	zöllig			
3	1/8"	± 0,10	± 0,08	
4	5/32"	± 0,10	± 0,08	
6	3/16"	± 0,12	± 0,10	
8	1/4"	± 0,12	± 0,10	
10	5/16"	± 0,15	± 0,12	
12	3/8"	± 0,15	± 0,12	
16	1/2"	± 0,15	± 0,15	



Empfohlene Anzugsmomente									
Anschluß-gewinde	Anzugs-moment	Anschluß-gewinde	Anzugs-moment	Anschluß-gewinde	Anzugs-moment	Anschluß-gewinde	Anzugs-moment	Anschluß-gewinde	Anzugs-moment
metrisch	[Nm]	R-Gew.	[Nm]	G-Gew.	[Nm]	UNF	[Nm]	NPT	[Nm]
---	---	---	---	---	---	---	---	1/16"	7,0
M 3	0,7	1/8"	7,0	1/8"	10,0	10-32	1,5	1/8"	7,0
M 5	1,5	1/4"	12,0	1/4"	15,0	---	---	1/4"	12,0
M 6	2,0	3/8"	22,0	3/8"	25,0	---	---	3/8"	22,0
---	---	1/2"	28,0	1/2"	30,0	---	---	1/2"	28,0

Montagehinweise

- Generell:**
- Leiten Sie niemals andere Fluide als Wasser oder Luft durch die Fittings. Wasser (bis max. +60°C) darf nur nach Freigabe der Rahmendaten durch uns verwendet werden.
 - Wenn Schwenkbewegungen des Schlauches im Betrieb möglich sind, verwenden Sie bitte spezielle Drehverschraubungen (siehe Seite 36) um Leckagen zu vermeiden.
 - Vermeiden Sie Vibrationen sowie Zug- oder Torsionskräfte an den Steckanschlüssen.
 - Verwenden Sie die Fittings niemals an Anlagen zur Sicherung bzw. Erhaltung von Menschenleben.

- Montage des Schlauches:**
- Verwenden Sie einen scharfen Schlauchabschneider um dem Schlauch im rechten Winkel unverformt und ohne Grat abzuschneiden.
 - Stellen Sie sicher, dass die Außenseite des Schlauches keine Kratzer oder Riefen aufweist.
 - Stellen Sie sicher, dass der Schlauch innerhalb der zulässigen Toleranzen liegt. Beachten Sie dabei, dass weiche Schläuche nur geringen Drücken widerstehen.
 - Beachten Sie beim Einstecken des Schlauches, dass die Steckanschlüsse zwei Druckpunkte besitzen, durch die der Schlauch geschoben werden muss: 1. Haltekralle und 2. Dichtung. Nur wenn beide Druckpunkte überwunden wurden, ist der Schlauch richtig gesteckt.

- Demontage des Schlauches:**
- Vor der Demontage des Schlauches stellen Sie bitte sicher, dass die Schlauchleitung drucklos ist.
 - Vor dem Demontieren drücken Sie den Lösering auf beiden Seiten gleich fest herunter, um die Haltekralle gleichmäßig zu öffnen. Nichtbefolgen kann Kratzer auf dem Schlauch und spätere Leckage bewirken!
 - Ziehen Sie dann den Schlauch senkrecht aus dem Steckanschluß.



Alle Angaben verstehen sich als unverbindliche Richtwerte! Für nicht schriftlich bestätigte Datenauswahl übernehmen wir keine Haftung. Druckangaben beziehen sich, soweit nicht anders angegeben, auf Flüssigkeiten der Gruppe II bei +20°C.

IQS-Steckanschlüsse

1

Spezifikationen für alle IQS-Steckanschlüsse

Werkstoffe: Körper: Messing vernickelt/Kunststoff, Dichtung: NBR
 Temperaturbereich: 0°C bis +60°C
 Betriebsdruck: -0,95 bis 10 bar
 Medien: Druckluft, neutrale Gase sowie bei Standardsteckanschlüssen Wasser (Wasser bis max. 60°C darf nur nach Freigabe der Rahmendaten durch uns verwendet werden). Mini-Steckanschlüsse sind nicht für Wasser geeignet.

IQS-Steckverbinder

Schläuche: 4 - 28 mm
Gewinde: M 5 - 1"

- ✓ Vorteile:**
- Große Produktvielfalt
 - premierter Anschluss
 - hohe Dichtigkeit
 - lieferbar mit konischem, teflonbeschichteten Gewinde
 - lieferbar mit zylindrischem Gewinde mit gekammertem O-Ring

IQS-Ministeckanschlüsse

Schläuche: 3 - 6 mm
Gewinde: M 3 - R 1/8"

- ✓ Vorteile:**
- Besonders kompakte Bauweise.
 - M 7-Gewinde verfügbar.
 - M 3, M 5 und M 7-Gewinde sind mit einem gekammerten O-Ring ausgestattet, der ein Abreißen des Gewindes vermeidet und auch nach mehrfachem Montieren noch zuverlässig abdichtet.

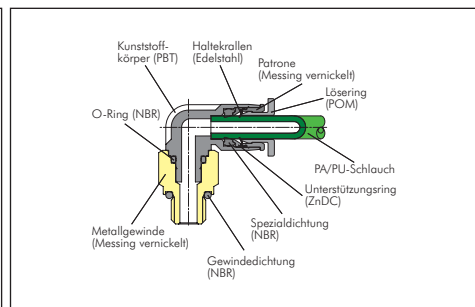
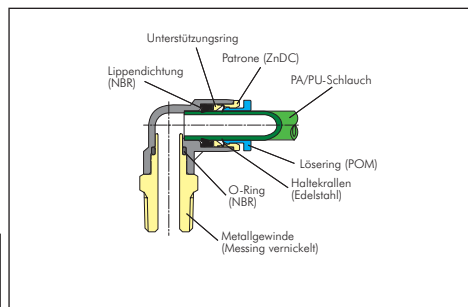

Steckverschraubungen mit Innen- und Außen-Sechskant



Typ	R	D	Typ	R	D	Typ	R	D
IQSG M54	M 5	4	IQSG 148	R 1/4"	8	IQSG 3816	R 3/8"	16
IQSG M56	M 5	6	IQSG 1410	R 1/4"	10	IQSG 128	R 1/2"	8
IQSG 184	R 1/8"	4	IQSG 1412	R 1/4"	12	IQSG 1210	R 1/2"	10
IQSG 186	R 1/8"	6	IQSG 386	R 3/8"	6	IQSG 1212	R 1/2"	12
IQSG 188	R 1/8"	8	IQSG 388	R 3/8"	8	IQSG 1214	R 1/2"	14
IQSG 1810	R 1/8"	10	IQSG 3810	R 3/8"	10	IQSG 1216	R 1/2"	16
IQSG 144	R 1/4"	4	IQSG 3812	R 3/8"	12			
IQSG 146	R 1/4"	6	IQSG 3814	R 3/8"	14			

Gewinde M3, M5, M6 und M7 finden Sie weiter unten bei den Mini-Steckanschlüssen.

Steckverschraubungen mit zylindrischem Gewinde



Typ	G	D	Typ	G	D	Typ	G	D
IQSG M54	M 5	4	IQSG 1412 G	G 1/4"	12	IQSG 1212 G	G 1/2"	12
IQSG M56	M 5	6	IQSG 386 G	G 3/8"	6	IQSG 1214 G	G 1/2"	14
IQSG 184 G	G 1/8"	4	IQSG 388 G	G 3/8"	8	IQSG 1215 G ¹⁾	G 1/2"	15
IQSG 186 G	G 1/8"	6	IQSG 3810 G	G 3/8"	10	IQSG 1216 G	G 1/2"	16
IQSG 188 G	G 1/8"	8	IQSG 3812 G	G 3/8"	12	IQSG 1218 G ¹⁾	G 1/2"	18
IQSG 1810 G	G 1/8"	10	IQSG 3814 G	G 3/8"	14	IQSG 1222 G ¹⁾	G 1/2"	22
IQSG 144 G	G 1/4"	4	IQSG 3815 G ¹⁾	G 3/8"	15	IQSG 3422 G ²⁾	G 3/4"	22
IQSG 146 G	G 1/4"	6	IQSG 3816 G	G 3/8"	16	IQSG 3428 G ²⁾	G 3/4"	28
IQSG 148 G	G 1/4"	8	IQSG 128 G	G 1/2"	8	IQSG 1028 G ²⁾	G 1"	28
IQSG 1410 G	G 1/4"	10	IQSG 1210 G	G 1/2"	10			

¹⁾ Gewinde aus Kunststoff, runder, schwarzer Lösering. ²⁾ Gewinde aus Messing, runder, schwarzer Lösering.
 Gewinde M3, M5, M6 und M7 finden Sie weiter unten bei den Mini-Steckanschlüssen.

Steckverschraubungen mit Außensechskant

Mini

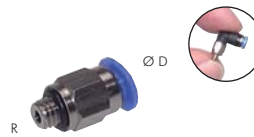

Typ	R	D	Typ	R	D	Typ	R	D
IQSM M33	M 3	3	IQSM M56	M 5	6	IQSM 184	R 1/8"	4
IQSM M34	M 3	4	IQSM M63	M 6	3	IQSM 184 G	G 1/8"	4
IQSM M53	M 5	3	IQSM M64	M 6	4	IQSM 186	R 1/8"	6
IQSM M54	M 5	4	IQSM M66	M 6	6	IQSM 186 G	G 1/8"	6

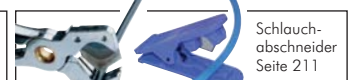
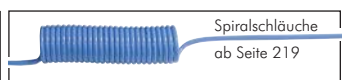

Alle Angaben verstehen sich als unverbindliche Richtwerte! Für nicht schriftlich bestätigte Datenauswahl übernehmen wir keine Haftung. Druckangaben beziehen sich, soweit nicht anders angegeben, auf Flüssigkeiten der Gruppe II bei +20°C.

Steckverschraubungen mit Innensechskant und rundem Körper

Typ	R	D	P	Typ	R	D	P
IQSG M54 I	M 5	4	8,2	IQSG 148 I	R 1/4"	8	14
IQSG M56 I	M 5	6	11	IQSG 1410 I	R 1/4"	10	16
IQSG 184 I	R 1/8"	4	10	IQSG 1412 I	R 1/4"	12	19
IQSG 186 I	R 1/8"	6	11	IQSG 388 I	R 3/8"	8	17
IQSG 188 I	R 1/8"	8	13	IQSG 3810 I	R 3/8"	10	17
IQSG 1810 I	R 1/8"	10	16	IQSG 3812 I	R 3/8"	12	19
IQSG 144 I	R 1/4"	4	14	IQSG 1210 I	R 1/2"	10	21
IQSG 146 I	R 1/4"	6	14	IQSG 1212 I	R 1/2"	12	21

Gewinde M3, M5, M6 und M7 finden Sie weiter unten bei den Mini-Steckanschlüssen.

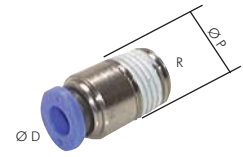

Steckverschraubungen mit zylindrischem Gewinde und rundem Körper

Typ	G	D	P	Typ	G	D	P
IQSG M54 I	M 5	4	8,2	IQSG 148 IG	G 1/4"	8	17
IQSG M56 I	M 5	6	11	IQSG 1410 IG	G 1/4"	10	17
IQSG 184 IG	G 1/8"	4	14	IQSG 388 IG	G 3/8"	8	21
IQSG 186 IG	G 1/8"	6	14	IQSG 3810 IG	G 3/8"	10	21
IQSG 188 IG	G 1/8"	8	14	IQSG 3812 IG	G 3/8"	12	21
IQSG 146 IG	G 1/4"	6	17	IQSG 1212 IG	G 1/2"	12	25

Gewinde M3, M5, M6 und M7 finden Sie weiter unten bei den Mini-Steckanschlüssen.

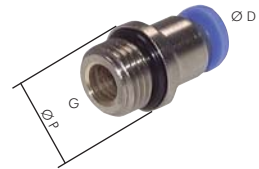

Steckverschraubungen mit Innensechskant

Mini

Typ	R	D	P	Typ	R	D	P
IQSM M33 I	M 3	3	6	IQSM M66 I	M 6	6	10
IQSM M34 I	M 3	4	8	IQSM M74 I	M 7	4	10
IQSM M53 I	M 5	3	8	IQSM M76 I	M 7	6	10
IQSM M54 I	M 5	4	8	IQSM 184 I	R 1/8"	4	10
IQSM M56 I	M 5	6	10	IQSM 184 IG	G 1/8"	4	12
IQSM M63 I	M 6	3	9	IQSM 186 I	R 1/8"	6	10
IQSM M64 I	M 6	4	9	IQSM 186 IG	G 1/8"	6	12



Auch Gewinde M 7



Steckverschraubungen mit Feingewinde

Mini

Typ	R	D
IQSMP M63	M 6 x 0,75	3
IQSMP M64	M 6 x 0,75	4
IQSMP M84	M 8 x 0,75	4
IQSMP M86	M 8 x 0,75	6



Steckverschraubungen mit Innengewinde

Typ	G	D	Typ	G	D	Typ	G	D
IQSF 184	G 1/8"	4	IQSF 148	G 1/4"	8	IQSF 3812	G 3/8"	12
IQSF 186	G 1/8"	6	IQSF 1410	G 1/4"	10	IQSF 1210	G 1/2"	10
IQSF 188	G 1/8"	8	IQSF 1412	G 1/4"	12	IQSF 1212	G 1/2"	12
IQSF 1810	G 1/8"	10	IQSF 386	G 3/8"	6	IQSF 1216	G 1/2"	16
IQSF 144	G 1/4"	4	IQSF 388	G 3/8"	8			
IQSF 146	G 1/4"	6	IQSF 3810	G 3/8"	10			

Gewinde M3 und M5 finden Sie weiter unten bei den Mini-Steckanschlüssen.



Steckverschraubungen mit Innengewinde

Mini

Typ	G	D
IQSMF M33	M 3	3
IQSMF M34	M 3	4
IQSMF M53	M 5	3
IQSMF M54	M 5	4



Schott-Steckverschraubungen mit Innengewinde

Typ	A (Gewinde)	G innen	D	Typ	A (Gewinde)	G innen	D
IQSSF 184	M 12 x 1	G 1/8"	4	IQSSF 1412	M 22 x 1	G 1/4"	12
IQSSF 186	M 14 x 1	G 1/8"	6	IQSSF 386	M 14 x 1	G 3/8"	6
IQSSF 188	M 16 x 1	G 1/8"	8	IQSSF 388	M 16 x 1	G 3/8"	8
IQSSF 144	M 12 x 1	G 1/4"	4	IQSSF 3810	M 20 x 1	G 3/8"	10
IQSSF 146	M 14 x 1	G 1/4"	6	IQSSF 3812	M 22 x 1	G 3/8"	12
IQSSF 148	M 16 x 1	G 1/4"	8	IQSSF 1212	M 22 x 1	G 1/2"	12
IQSSF 1410	M 20 x 1	G 1/4"	10				



Multibox IQS Sortiment: IQS-Steckanschlüsse von 4 bis 8 mm auf Seite 654



Gewindefittings ab Seite 86



CK-Schnellverschraubungen ab Seite 50



Drosselrückschlagventile ab Seite 30

Alle Angaben verstehen sich als unverbindliche Richtwerte! Für nicht schriftlich bestätigte Datenauswahl übernehmen wir keine Haftung. Druckangaben beziehen sich, soweit nicht anders angegeben, auf Flüssigkeiten der Gruppe II bei +20°C.

IQS-Steckanschlüsse

1



L-Steckverschraubungen								
Typ	R	D	Typ	R	D	Typ	R	D
IQSL M54	M 5	4	IQSL 148	R 1/4"	8	IQSL 3816	R 3/8"	16
IQSL M56	M 5	6	IQSL 1410	R 1/4"	10	IQSL 128	R 1/2"	8
IQSL 184	R 1/8"	4	IQSL 1412	R 1/4"	12	IQSL 1210	R 1/2"	10
IQSL 186	R 1/8"	6	IQSL 386	R 3/8"	6	IQSL 1212	R 1/2"	12
IQSL 188	R 1/8"	8	IQSL 388	R 3/8"	8	IQSL 1214	R 1/2"	14
IQSL 1810	R 1/8"	10	IQSL 3810	R 3/8"	10	IQSL 1216	R 1/2"	16
IQSL 144	R 1/4"	4	IQSL 3812	R 3/8"	12			
IQSL 146	R 1/4"	6	IQSL 3814	R 3/8"	14			

Gewinde M3, M5, M6 und M7 finden Sie weiter unten bei den Mini-Steckanschlüssen.

Bis Ø 28 mm!



L-Steckverschraubungen mit zylindrischem Gewinde								
Typ	G	D	Typ	G	D	Typ	G	D
IQSL M54	M 5	4	IQSL 1412 G	G 1/4"	12	IQSL 1212 G	G 1/2"	12
IQSL M56	M 5	6	IQSL 386 G	G 3/8"	6	IQSL 1214 G	G 1/2"	14
IQSL 184 G	G 1/8"	4	IQSL 388 G	G 3/8"	8	IQSL 1215 G ¹⁾	G 1/2"	15
IQSL 186 G	G 1/8"	6	IQSL 3810 G	G 3/8"	10	IQSL 1216 G	G 1/2"	16
IQSL 188 G	G 1/8"	8	IQSL 3812 G	G 3/8"	12	IQSL 1218 G ¹⁾	G 1/2"	18
IQSL 1810 G	G 1/8"	10	IQSL 3814 G	G 3/8"	14	IQSL 1222 G ¹⁾	G 1/2"	22
IQSL 144 G	G 1/4"	4	IQSL 3815 G ¹⁾	G 3/8"	15	IQSL 3422 G ²⁾	G 3/4"	22
IQSL 146 G	G 1/4"	6	IQSL 3816 G	G 3/8"	16	IQSL 3428 G ²⁾	G 3/4"	28
IQSL 148 G	G 1/4"	8	IQSL 128 G	G 1/2"	8	IQSL 1028 G ²⁾	G 1"	28
IQSL 1410 G	G 1/4"	10	IQSL 1210 G	G 1/2"	10			

¹⁾ Gewinde aus Kunststoff, runder, schwarzer Lösering, ²⁾ Gewinde aus Messing, runder, schwarzer Lösering
 Gewinde M3, M5, M6 und M7 finden Sie weiter unten bei den Mini-Steckanschlüssen.

Auch Gewinde M 7



L-Steckverschraubungen						Mini		
Typ	R	D	Typ	R	D	Typ	R	D
IQSML M33	M 3	3	IQSML M63	M 6	3	IQSML 184	R 1/8"	4
IQSML M34	M 3	4	IQSML M64	M 6	4	IQSML 184 G	G 1/8"	4
IQSML M53	M 5	3	IQSML M66	M 6	6	IQSML 186	R 1/8"	6
IQSML M54	M 5	4	IQSML M74	M 7	4	IQSML 186 G	G 1/8"	6
IQSML M56	M 5	6	IQSML M76	M 7	6			

L-Steckverschraubungen, lang								
Typ	R	D	Typ	R	D	Typ	R	D
IQSLL M54	M 5	4	IQSLL 144	R 1/4"	4	IQSLL 388	R 3/8"	8
IQSLL M56	M 5	6	IQSLL 146	R 1/4"	6	IQSLL 3810	R 3/8"	10
IQSLL 184	R 1/8"	4	IQSLL 148	R 1/4"	8	IQSLL 3812	R 3/8"	12
IQSLL 186	R 1/8"	6	IQSLL 1410	R 1/4"	10	IQSLL 1210	R 1/2"	10
IQSLL 188	R 1/8"	8	IQSLL 1412	R 1/4"	12	IQSLL 1212	R 1/2"	12
IQSLL 1810	R 1/8"	10	IQSLL 386	R 3/8"	6	IQSLL 1216	R 1/2"	16

Gewinde M3, M5, M6 und M7 finden Sie weiter unten bei den Mini-Steckanschlüssen.



L-Steckverschraubungen, lang mit zylindrischem Gewinde								
Typ	G	D	Typ	G	D	Typ	G	D
IQSLL M54	M 5	4	IQSLL 144 G	G 1/4"	4	IQSLL 388 G	G 3/8"	8
IQSLL M56	M 5	6	IQSLL 146 G	G 1/4"	6	IQSLL 3810 G	G 3/8"	10
IQSLL 184 G	G 1/8"	4	IQSLL 148 G	G 1/4"	8	IQSLL 3812 G	G 3/8"	12
IQSLL 186 G	G 1/8"	6	IQSLL 1410 G	G 1/4"	10	IQSLL 1210 G	G 1/2"	10
IQSLL 188 G	G 1/8"	8	IQSLL 1412 G	G 1/4"	12	IQSLL 1212 G	G 1/2"	12
IQSLL 1810 G	G 1/8"	10	IQSLL 386 G	G 3/8"	6	IQSLL 1216 G	G 1/2"	16

Gewinde M3, M5, M6 und M7 finden Sie weiter unten bei den Mini-Steckanschlüssen.

Auch Gewinde M 7



L-Steckverschraubungen lang						Mini		
Typ	R	D	Typ	R	D	Typ	R	D
IQSMML M33	M 3	3	IQSMML M64	M 6	4	IQSMML 184 G	G 1/8"	4
IQSMML M34	M 3	4	IQSMML M66	M 6	6	IQSMML 186	R 1/8"	6
IQSMML M53	M 5	3	IQSMML M74	M 7	4	IQSMML 186 G	G 1/8"	6
IQSMML M54	M 5	4	IQSMML M76	M 7	6			
IQSMML M56	M 5	6	IQSMML 184	R 1/8"	4			

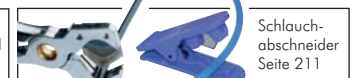
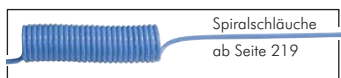

Alle Angaben verstehen sich als unverbindliche Richtwerte! Für nicht schriftlich bestätigte Datenauswahl übernehmen wir keine Haftung. Druckangaben beziehen sich, soweit nicht anders angegeben, auf Flüssigkeiten der Gruppe II bei +20°C.

L-Steckverschraubungen, langer Körper

Typ	R	D	Typ	R	D	Typ	R	D
IQSLK M54	M 5	4	IQSLK 144	R 1/4"	4	IQSLK 388	R 3/8"	8
IQSLK M56	M 5	6	IQSLK 146	R 1/4"	6	IQSLK 3810	R 3/8"	10
IQSLK 184	R 1/8"	4	IQSLK 148	R 1/4"	8	IQSLK 3812	R 3/8"	12
IQSLK 186	R 1/8"	6	IQSLK 1410	R 1/4"	10	IQSLK 1210	R 1/2"	10
IQSLK 188	R 1/8"	8	IQSLK 1412	R 1/4"	12	IQSLK 1212	R 1/2"	12
IQSLK 1810	R 1/8"	10	IQSLK 386	R 3/8"	6			



L-Steckverschraubungen, langer Körper mit zylindrischem Gewinde

Typ	G	D	Typ	G	D	Typ	G	D
IQSLK M54	M 5	4	IQSLK 144 G	G 1/4"	4	IQSLK 388 G	G 3/8"	8
IQSLK M56	M 5	6	IQSLK 146 G	G 1/4"	6	IQSLK 3810 G	G 3/8"	10
IQSLK 184 G	G 1/8"	4	IQSLK 148 G	G 1/4"	8	IQSLK 3812 G	G 3/8"	12
IQSLK 186 G	G 1/8"	6	IQSLK 1410 G	G 1/4"	10	IQSLK 1210 G	G 1/2"	10
IQSLK 188 G	G 1/8"	8	IQSLK 1412 G	G 1/4"	12	IQSLK 1212 G	G 1/2"	12
IQSLK 1810 G	G 1/8"	10	IQSLK 386 G	G 3/8"	6			



Steckverschraubungen 45°

Typ	R	D	Typ	R	D	Typ	R	D
IQSW M54	M 5	4	IQSW 144	R 1/4"	4	IQSW 388	R 3/8"	8
IQSW M56	M 5	6	IQSW 146	R 1/4"	6	IQSW 3810	R 3/8"	10
IQSW 184	R 1/8"	4	IQSW 148	R 1/4"	8	IQSW 3812	R 3/8"	12
IQSW 186	R 1/8"	6	IQSW 1410	R 1/4"	10	IQSW 128	R 1/2"	8
IQSW 188	R 1/8"	8	IQSW 1412	R 1/4"	12	IQSW 1210	R 1/2"	10
IQSW 1810	R 1/8"	10	IQSW 386	R 3/8"	6	IQSW 1212	R 1/2"	12



Steckverschraubungen 45° mit zylindrischem Gewinde

Typ	G	D	Typ	G	D	Typ	G	D
IQSW M54	M 5	4	IQSW 144 G	G 1/4"	4	IQSW 388 G	G 3/8"	8
IQSW M56	M 5	6	IQSW 146 G	G 1/4"	6	IQSW 3810 G	G 3/8"	10
IQSW 184 G	G 1/8"	4	IQSW 148 G	G 1/4"	8	IQSW 3812 G	G 3/8"	12
IQSW 186 G	G 1/8"	6	IQSW 1410 G	G 1/4"	10	IQSW 128 G	G 1/2"	8
IQSW 188 G	G 1/8"	8	IQSW 1412 G	G 1/4"	12	IQSW 1210 G	G 1/2"	10
IQSW 1810 G	G 1/8"	10	IQSW 386 G	G 3/8"	6	IQSW 1212 G	G 1/2"	12



45° Winkel-Steckverschraubungen

Typ	R	D
IQSMW M54*	M 5	4
IQSMW M56*	M 5	6
IQSMW 184	R 1/8"	4
IQSMW 186	R 1/8"	6

*Gewindedichtung:
Kunststoffummantelter Metalldichtring

Mini

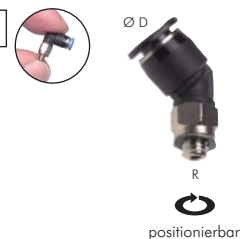

L-Steckverschraubungen mit zylindrischem Innengewinde

Typ	G	D	Typ	G	D	Typ	G	D
IQSLF M54	M 5	4	IQSLF 144	G 1/4"	4	IQSLF 388	G 3/8"	8
IQSLF M56	M 5	6	IQSLF 146	G 1/4"	6	IQSLF 3810	G 3/8"	10
IQSLF 184	G 1/8"	4	IQSLF 148	G 1/4"	8	IQSLF 1210	G 1/2"	10
IQSLF 186	G 1/8"	6	IQSLF 1410	G 1/4"	10			
IQSLF 188	G 1/8"	8	IQSLF 386	G 3/8"	6			



Alle Angaben verstehen sich als unverbindliche Richtwerte! Für nicht schriftlich bestätigte Datenauswahl übernehmen wir keine Haftung. Druckangaben beziehen sich, soweit nicht anders angegeben, auf Flüssigkeiten der Gruppe II bei +20°C.

IQS-Steckanschlüsse

1



L-Steckverschraubungen mit Außensechskant

Typ	R	D	Typ	R	D	Typ	R	D
IQSLV M54	M 5	4	IQSLV 146	R 1/4"	6	IQSLV 3810	R 3/8"	10
IQSLV M56	M 5	6	IQSLV 148	R 1/4"	8	IQSLV 3812	R 3/8"	12
IQSLV 184	R 1/8"	4	IQSLV 1410	R 1/4"	10	IQSLV 1210	R 1/2"	10
IQSLV 186	R 1/8"	6	IQSLV 1412	R 1/4"	12	IQSLV 1212	R 1/2"	12
IQSLV 188	R 1/8"	8	IQSLV 388	R 3/8"	8			



L-Steckverschraubungen mit zylindrischem Gewinde und Außensechskant

Typ	G	D	Typ	G	D	Typ	G	D
IQSLV M54 G	M 5	4	IQSLV 188 G	G 1/8"	8	IQSLV 388 G	G 3/8"	8
IQSLV M56 G	M 5	6	IQSLV 146 G	G 1/4"	6	IQSLV 3810 G	G 3/8"	10
IQSLV 184 G	G 1/8"	4	IQSLV 148 G	G 1/4"	8	IQSLV 3812 G	G 3/8"	12
IQSLV 186 G	G 1/8"	6	IQSLV 1410 G	G 1/4"	10	IQSLV 1212 G	G 1/2"	12



L-Steckverschraubungen mit Innensechskant

Typ	R	D	Typ	R	D	Typ	R	D
IQSLV M54 I	M 5	4	IQSLV 146 I	R 1/4"	6	IQSLV 3812 I	R 3/8"	12
IQSLV M56 I	M 5	6	IQSLV 148 I	R 1/4"	8	IQSLV 1210 I	R 1/2"	10
IQSLV 184 I	R 1/8"	4	IQSLV 1410 I	R 1/4"	10	IQSLV 1212 I	R 1/2"	12
IQSLV 186 I	R 1/8"	6	IQSLV 388 I	R 3/8"	8			
IQSLV 188 I	R 1/8"	8	IQSLV 3810 I	R 3/8"	10			



L-Steckverschraubungen mit zylindrischem Gewinde und Innensechskant

Typ	G	D	Typ	G	D	Typ	G	D
IQSLV M54 I G	M 5	4	IQSLV 188 IG	G 1/8"	8	IQSLV 388 IG	G 3/8"	8
IQSLV M56 I G	M 5	6	IQSLV 146 IG	G 1/4"	6	IQSLV 3810 IG	G 3/8"	10
IQSLV 184 IG	G 1/8"	4	IQSLV 148 IG	G 1/4"	8	IQSLV 3812 IG	G 3/8"	12
IQSLV 186 IG	G 1/8"	6	IQSLV 1410 IG	G 1/4"	10	IQSLV 1212 IG	G 1/2"	12



Mehrfachverteiler, 2-fach

Typ	R	D	Typ	R	D	Typ	R	D
IQSLV2 184	R 1/8"	4	IQSLV2 148	R 1/4"	8	IQSLV2 3810	R 3/8"	10
IQSLV2 186	R 1/8"	6	IQSLV2 1410	R 1/4"	10	IQSLV2 3812	R 3/8"	12
IQSLV2 188	R 1/8"	8	IQSLV2 384	R 3/8"	4	IQSLV2 128	R 1/2"	8
IQSLV2 144	R 1/4"	4	IQSLV2 386	R 3/8"	6	IQSLV2 1210	R 1/2"	10
IQSLV2 146	R 1/4"	6	IQSLV2 388	R 3/8"	8	IQSLV2 1212	R 1/2"	12



Mehrfachverteiler mit zylindrischem Gewinde, 2-fach

Typ	G	D	Typ	G	D	Typ	G	D
IQSLV2 184 G	G 1/8"	4	IQSLV2 148 G	G 1/4"	8	IQSLV2 3810 G	G 3/8"	10
IQSLV2 186 G	G 1/8"	6	IQSLV2 1410 G	G 1/4"	10	IQSLV2 3812 G	G 3/8"	12
IQSLV2 188 G	G 1/8"	8	IQSLV2 384 G	G 3/8"	4	IQSLV2 128 G	G 1/2"	8
IQSLV2 144 G	G 1/4"	4	IQSLV2 386 G	G 3/8"	6	IQSLV2 1210 G	G 1/2"	10
IQSLV2 146 G	G 1/4"	6	IQSLV2 388 G	G 3/8"	8	IQSLV2 1212 G	G 1/2"	12



Mehrfachverteiler, 3-fach

Typ	R	D	Typ	R	D	Typ	R	D
IQSLV3 184	R 1/8"	4	IQSLV3 148	R 1/4"	8	IQSLV3 3810	R 3/8"	10
IQSLV3 186	R 1/8"	6	IQSLV3 1410	R 1/4"	10	IQSLV3 3812	R 3/8"	12
IQSLV3 188	R 1/8"	8	IQSLV3 384	R 3/8"	4	IQSLV3 128	R 1/2"	8
IQSLV3 144	R 1/4"	4	IQSLV3 386	R 3/8"	6	IQSLV3 1210	R 1/2"	10
IQSLV3 146	R 1/4"	6	IQSLV3 388	R 3/8"	8	IQSLV3 1212	R 1/2"	12



Mehrfachverteiler mit zylindrischem Gewinde, 3-fach

Typ	G	D	Typ	G	D	Typ	G	D
IQSLV3 184 G	G 1/8"	4	IQSLV3 148 G	G 1/4"	8	IQSLV3 3810 G	G 3/8"	10
IQSLV3 186 G	G 1/8"	6	IQSLV3 1410 G	G 1/4"	10	IQSLV3 3812 G	G 3/8"	12
IQSLV3 188 G	G 1/8"	8	IQSLV3 384 G	G 3/8"	4	IQSLV3 128 G	G 1/2"	8
IQSLV3 144 G	G 1/4"	4	IQSLV3 386 G	G 3/8"	6	IQSLV3 1210 G	G 1/2"	10
IQSLV3 146 G	G 1/4"	6	IQSLV3 388 G	G 3/8"	8	IQSLV3 1212 G	G 1/2"	12

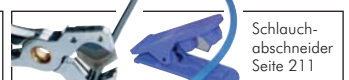
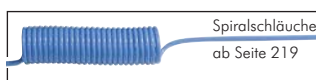

Alle Angaben verstehen sich als unverbindliche Richtwerte! Für nicht schriftlich bestätigte Datenauswahl übernehmen wir keine Haftung. Druckangaben beziehen sich, soweit nicht anders angegeben, auf Flüssigkeiten der Gruppe II bei +20°C.

Mehrfachverteiler, 4-fach

Typ	R	D	Typ	R	D	Typ	R	D
IQSLV4 184	R 1/8"	4	IQSLV4 148	R 1/4"	8	IQSLV4 3810	R 3/8"	10
IQSLV4 186	R 1/8"	6	IQSLV4 1410	R 1/4"	10	IQSLV4 3812	R 3/8"	12
IQSLV4 188	R 1/8"	8	IQSLV4 384	R 3/8"	4	IQSLV4 128	R 1/2"	8
IQSLV4 144	R 1/4"	4	IQSLV4 386	R 3/8"	6	IQSLV4 1210	R 1/2"	10
IQSLV4 146	R 1/4"	6	IQSLV4 388	R 3/8"	8	IQSLV4 1212	R 1/2"	12

Mehrfachverteiler mit zylindrischem Gewinde, 4-fach

Typ	G	D	Typ	G	D	Typ	G	D
IQSLV4 184 G	G 1/8"	4	IQSLV4 148 G	G 1/4"	8	IQSLV4 3810 G	G 3/8"	10
IQSLV4 186 G	G 1/8"	6	IQSLV4 1410 G	G 1/4"	10	IQSLV4 3812 G	G 3/8"	12
IQSLV4 188 G	G 1/8"	8	IQSLV4 384 G	G 3/8"	4	IQSLV4 128 G	G 1/2"	8
IQSLV4 144 G	G 1/4"	4	IQSLV4 386 G	G 3/8"	6	IQSLV4 1210 G	G 1/2"	10
IQSLV4 146 G	G 1/4"	6	IQSLV4 388 G	G 3/8"	8	IQSLV4 1212 G	G 1/2"	12

Mehrfachverteiler, 6-fach

Typ	R	D	Typ	R	D	Typ	R	D
IQSLV6 184	R 1/8"	4	IQSLV6 148	R 1/4"	8	IQSLV6 3810	R 3/8"	10
IQSLV6 186	R 1/8"	6	IQSLV6 1410	R 1/4"	10	IQSLV6 3812	R 3/8"	12
IQSLV6 188	R 1/8"	8	IQSLV6 384	R 3/8"	4	IQSLV6 128	R 1/2"	8
IQSLV6 144	R 1/4"	4	IQSLV6 386	R 3/8"	6	IQSLV6 1210	R 1/2"	10
IQSLV6 146	R 1/4"	6	IQSLV6 388	R 3/8"	8	IQSLV6 1212	R 1/2"	12

Mehrfachverteiler mit zylindrischem Gewinde, 6-fach

Typ	G	D	Typ	G	D	Typ	G	D
IQSLV6 184 G	G 1/8"	4	IQSLV6 148 G	G 1/4"	8	IQSLV6 3810 G	G 3/8"	10
IQSLV6 186 G	G 1/8"	6	IQSLV6 1410 G	G 1/4"	10	IQSLV6 3812 G	G 3/8"	12
IQSLV6 188 G	G 1/8"	8	IQSLV6 384 G	G 3/8"	4	IQSLV6 128 G	G 1/2"	8
IQSLV6 144 G	G 1/4"	4	IQSLV6 386 G	G 3/8"	6	IQSLV6 1210 G	G 1/2"	10
IQSLV6 146 G	G 1/4"	6	IQSLV6 388 G	G 3/8"	8	IQSLV6 1212 G	G 1/2"	12

Y-Steckverschraubungen mit Außensechskant

Typ	R	D	Typ	R	D
IQSYLV M54	M 5	4	IQSYLV 3810	R 3/8"	10
IQSYLV 186	R 1/8"	6	IQSYLV 1212	R 1/2"	12
IQSYLV 148	R 1/4"	8			

L-Steckverschraubungen mit Innen- und Außengewinde

Typ	R	G	D	Typ	R	G	D
IQSTF M54	M 5	M 5	4	IQSTF 148	R 1/4"	G 1/4"	8
IQSTF M56	M 5	M 5	6	IQSTF 1410	R 1/4"	G 1/4"	10
IQSTF 184	R 1/8"	G 1/8"	4	IQSTF 388	R 3/8"	G 3/8"	8
IQSTF 186	R 1/8"	G 1/8"	6	IQSTF 3810	R 3/8"	G 3/8"	10
IQSTF 188	R 1/8"	G 1/8"	8	IQSTF 3812	R 3/8"	G 3/8"	12
IQSTF 146	R 1/4"	G 1/4"	6	IQSTF 1212	R 1/2"	G 1/2"	12

L-Steckverschraubungen mit zylindrischem Innen- und Außengewinde

Typ	G	G	D	Typ	G	G	D
IQSTF M54	M 5	M 5	4	IQSTF 148 G	G 1/4"	G 1/4"	8
IQSTF M56	M 5	M 5	6	IQSTF 1410 G	G 1/4"	G 1/4"	10
IQSTF 184 G	G 1/8"	G 1/8"	4	IQSTF 388 G	G 3/8"	G 3/8"	8
IQSTF 186 G	G 1/8"	G 1/8"	6	IQSTF 3810 G	G 3/8"	G 3/8"	10
IQSTF 188 G	G 1/8"	G 1/8"	8	IQSTF 3812 G	G 3/8"	G 3/8"	12
IQSTF 146 G	G 1/4"	G 1/4"	6	IQSTF 1212 G	G 1/2"	G 1/2"	12

Y-Steckverschraubungen mit Innengewinde

Typ	R	G	D	Typ	R	G	D
IQSYTF M54	M 5	M 5	4	IQSYTF 3810	R 3/8"	G 3/8"	10
IQSYTF 186	R 1/8"	G 1/8"	6	IQSYTF 1212	R 1/2"	G 1/2"	12
IQSYTF 148	R 1/4"	G 1/4"	8				

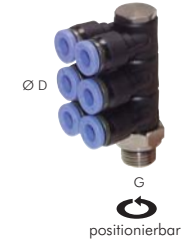
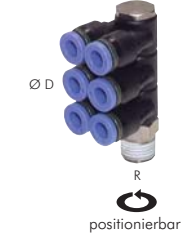

CK-Schnellverschraubungen ab Seite 50

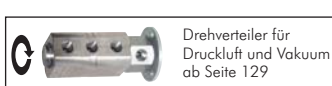

Drehverteiler für Druckluft und Vakuum ab Seite 129



Drehverschraubungen bis 1500 U/min. ab Seite 36 + 129

IQS-Steckanschlüsse

1



TE-Steckverschraubungen					
Typ	R	D	Typ	R	D
IQST M54	M 5	4	IQST 148	R 1/4"	8
IQST M56	M 5	6	IQST 1410	R 1/4"	10
IQST 184	R 1/8"	4	IQST 1412	R 1/4"	12
IQST 186	R 1/8"	6	IQST 386	R 3/8"	6
IQST 188	R 1/8"	8	IQST 388	R 3/8"	8
IQST 1810	R 1/8"	10	IQST 3810	R 3/8"	10
IQST 144	R 1/4"	4	IQST 3812	R 3/8"	12
IQST 146	R 1/4"	6	IQST 3814	R 3/8"	14
Typ	R	D	Typ	R	D
IQST 3816	R 3/8"	16	IQST 128	R 1/2"	8
IQST 1210	R 1/2"	10	IQST 1212	R 1/2"	12
IQST 1214	R 1/2"	14	IQST 1216	R 1/2"	16

Gewinde M3, M5, M6 und M7 finden Sie weiter unten bei den Mini-Steckanschlüssen.



TE-Steckverschraubungen mit zylindrischem Gewinde					
Typ	G	D	Typ	G	D
IQST M54	M 5	4	IQST 1412 G	G 1/4"	12
IQST M56	M 5	6	IQST 386 G	G 3/8"	6
IQST 184 G	G 1/8"	4	IQST 388 G	G 3/8"	8
IQST 186 G	G 1/8"	6	IQST 3810 G	G 3/8"	10
IQST 188 G	G 1/8"	8	IQST 3812 G	G 3/8"	12
IQST 1810 G	G 1/8"	10	IQST 3814 G	G 3/8"	14
IQST 144 G	G 1/4"	4	IQST 3816 G	G 3/8"	16
IQST 146 G	G 1/4"	6	IQST 128 G	G 1/2"	8
IQST 148 G	G 1/4"	8	IQST 1210 G	G 1/2"	10
IQST 1410 G	G 1/4"	10	IQST 1212 G	G 1/2"	12
Typ	G	D	IQST 1214 G	G 1/2"	14
IQST 1215 G ¹⁾	G 1/2"	15	IQST 1216 G	G 1/2"	16
IQST 1218 G ¹⁾	G 1/2"	18	IQST 1222 G ¹⁾	G 1/2"	22
IQST 3422 G ¹⁾	G 3/4"	22	IQST 3428 G ²⁾	G 3/4"	28
IQST 3428 G ²⁾	G 3/4"	28	IQST 1028 G ²⁾	G 1"	28

¹⁾ Gewinde aus Kunststoff, runder, schwarzer Lösering. ²⁾ Gewinde aus Messing, runder, schwarzer Lösering
Gewinde M3, M5, M6 und M7 finden Sie weiter unten bei den Mini-Steckanschlüssen.

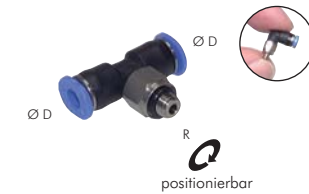

TE-Steckverschraubungen			Mini		
Typ	R	D	Typ	R	D
IQSMT M33	M 3	3	IQSMT M56	M 5	6
IQSMT M34	M 3	4	IQSMT M63	M 6	3
IQSMT M53	M 5	3	IQSMT M64	M 6	4
IQSMT M54	M 5	4	IQSMT M66	M 6	6
Typ <th>R</th> <th>D</th> <td>IQSMT 184</td> <td>R 1/8"</td> <td>4</td>	R	D	IQSMT 184	R 1/8"	4
IQSMT 184 G	G 1/8"	4	IQSMT 184 G	G 1/8"	4
IQSMT 186	R 1/8"	6	IQSMT 186	R 1/8"	6
IQSMT 186 G	G 1/8"	6	IQSMT 186 G	G 1/8"	6

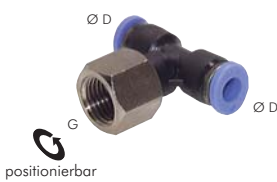

T-Steckverschraubungen mit Innengewinde					
Typ	G	D	Typ	G	D
IQSTFF M54	M 5	4	IQSTFF 144	G 1/4"	4
IQSTFF M56	M 5	6	IQSTFF 146	G 1/4"	6
IQSTFF 184	G 1/8"	4	IQSTFF 148	G 1/4"	8
IQSTFF 186	G 1/8"	6	IQSTFF 1410	G 1/4"	10
IQSTFF 188	G 1/8"	8	IQSTFF 386	G 3/8"	6
Typ <th>G</th> <th>D</th> <td>IQSTFF 388</td> <td>G 3/8"</td> <td>8</td>	G	D	IQSTFF 388	G 3/8"	8
IQSTFF 3810	G 3/8"	10	IQSTFF 1210	G 1/2"	10



L-Ringstücke					
Typ	G	D	Typ	G	D
IQSVLK 184	G 1/8"	4	IQSVLK 148	G 1/4"	8
IQSVLK 186	G 1/8"	6	IQSVLK 1410	G 1/4"	10
IQSVLK 188	G 1/8"	8	IQSVLK 388	G 3/8"	8
IQSVLK 146	G 1/4"	6	IQSVLK 3810	G 3/8"	10
Typ <th>G</th> <th>D</th> <td>IQSVLK 3812</td> <td>G 3/8"</td> <td>12</td>	G	D	IQSVLK 3812	G 3/8"	12
IQSVLK 1212	G 1/2"	12			



T-Ringstücke					
Typ	G	D	Typ	G	D
IQSVTK 184	G 1/8"	4	IQSVTK 148	G 1/4"	8
IQSVTK 186	G 1/8"	6	IQSVTK 1410	G 1/4"	10
IQSVTK 188	G 1/8"	8	IQSVTK 388	G 3/8"	8
IQSVTK 146	G 1/4"	6	IQSVTK 3810	G 3/8"	10
Typ <th>G</th> <th>D</th> <td>IQSVTK 3812</td> <td>G 3/8"</td> <td>12</td>	G	D	IQSVTK 3812	G 3/8"	12
IQSVTK 1212	G 1/2"	12			



Hohlschrauben und O-Ringe für IQS-Ringstücke					
Hohlschrauben				O-Ringe	
Typ 1-fach	Typ 2-fach	Typ 3-fach	G	Typ	für G
IQSVVT 181	IQSVVT 182	IQSVVT 183	G 1/8"	IQSVOR 18	G 1/8"
IQSVVT 141	IQSVVT 142	IQSVVT 143	G 1/4"	IQSVOR 14	G 1/4"
IQSVVT 381	IQSVVT 382	IQSVVT 383	G 3/8"	IQSVOR 38	G 3/8"
IQSVVT 121	IQSVVT 122	IQSVVT 123	G 1/2"	IQSVOR 12	G 1/2"

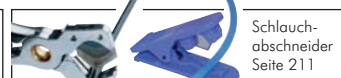
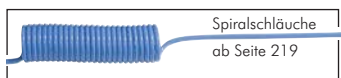

Alle Angaben verstehen sich als unverbindliche Richtwerte! Für nicht schriftlich bestätigte Datenauswahl übernehmen wir keine Haftung. Druckangaben beziehen sich, soweit nicht anders angegeben, auf Flüssigkeiten der Gruppe II bei +20°C.

LE-Steckverschraubungen

Typ	R	D	Typ	R	D	Typ	R	D
IQSTL M54	M 5	4	IQSTL 146	R 1/4"	6	IQSTL 3812	R 3/8"	12
IQSTL M56	M 5	6	IQSTL 148	R 1/4"	8	IQSTL 3814	R 3/8"	14
IQSTL 184	R 1/8"	4	IQSTL 1410	R 1/4"	10	IQSTL 128	R 1/2"	8
IQSTL 186	R 1/8"	6	IQSTL 1412	R 1/4"	12	IQSTL 1210	R 1/2"	10
IQSTL 188	R 1/8"	8	IQSTL 386	R 3/8"	6	IQSTL 1212	R 1/2"	12
IQSTL 1810	R 1/8"	10	IQSTL 388	R 3/8"	8	IQSTL 1214	R 1/2"	14
IQSTL 144	R 1/4"	4	IQSTL 3810	R 3/8"	10			

Gewinde M3, M5, M6 und M7 finden Sie weiter unten bei den Mini-Steckanschlüssen.



LE-Steckverschraubungen mit zylindrischem Gewinde

Typ	G	D	Typ	G	D	Typ	G	D
IQSTL M54	M 5	4	IQSTL 1410 G	G 1/4"	10	IQSTL 1214 G	G 1/2"	14
IQSTL M56	M 5	6	IQSTL 1412 G	G 1/4"	12	IQSTL 1215 G ¹⁾	G 1/2"	15
IQSTL 184 G	G 1/8"	4	IQSTL 386 G	G 3/8"	6	IQSTL 1218 G ¹⁾	G 1/2"	18
IQSTL 186 G	G 1/8"	6	IQSTL 388 G	G 3/8"	8	IQSTL 1222 G ¹⁾	G 1/2"	22
IQSTL 188 G	G 1/8"	8	IQSTL 3810 G	G 3/8"	10	IQSTL 3422 G ¹⁾	G 3/4"	22
IQSTL 1810 G	G 1/8"	10	IQSTL 3812 G	G 3/8"	12	IQSTL 3428 G ²⁾	G 3/4"	28
IQSTL 144 G	G 1/4"	4	IQSTL 3814 G	G 3/8"	14	IQSTL 1028 G ²⁾	G 1"	28
IQSTL 146 G	G 1/4"	6	IQSTL 1210 G	G 1/2"	10			
IQSTL 148 G	G 1/4"	8	IQSTL 1212 G	G 1/2"	12			

¹⁾ Gewinde aus Kunststoff, runder, schwarzer Lösering. ²⁾ Gewinde aus Messing, runder, schwarzer Lösering
Gewinde M3, M5, M6 und M7 finden Sie weiter unten bei den Mini-Steckanschlüssen.

Bis Ø 28 mm!



LE-Steckverschraubungen

Mini

Typ	R	D	Typ	R	D	Typ	R	D
IQSMTL M33	M 3	3	IQSMTL M56	M 5	6	IQSMTL 184	R 1/8"	4
IQSMTL M34	M 3	4	IQSMTL M63	M 6	3	IQSMTL 184 G	G 1/8"	4
IQSMTL M53	M 5	3	IQSMTL M64	M 6	4	IQSMTL 186	R 1/8"	6
IQSMTL M54	M 5	4	IQSMTL M66	M 6	6	IQSMTL 186 G	G 1/8"	6



Y-Steckverschraubungen

Typ	R	D	Typ	R	D	Typ	R	D
IQSY M54	M 5	4	IQSY 144	R 1/4"	4	IQSY 388	R 3/8"	8
IQSY M56	M 5	6	IQSY 146	R 1/4"	6	IQSY 3810	R 3/8"	10
IQSY 184	R 1/8"	4	IQSY 148	R 1/4"	8	IQSY 3812	R 3/8"	12
IQSY 186	R 1/8"	6	IQSY 1410	R 1/4"	10	IQSY 128	R 1/2"	8
IQSY 188	R 1/8"	8	IQSY 1412	R 1/4"	12	IQSY 1210	R 1/2"	10
IQSY 1810	R 1/8"	10	IQSY 386	R 3/8"	6	IQSY 1212	R 1/2"	12



Y-Steckverschraubungen mit zylindrischem Gewinde

Typ	G	D	Typ	G	D	Typ	G	D
IQSY M54	M 5	4	IQSY 144 G	G 1/4"	4	IQSY 388 G	G 3/8"	8
IQSY M56	M 5	6	IQSY 146 G	G 1/4"	6	IQSY 3810 G	G 3/8"	10
IQSY 184 G	G 1/8"	4	IQSY 148 G	G 1/4"	8	IQSY 3812 G	G 3/8"	12
IQSY 186 G	G 1/8"	6	IQSY 1410 G	G 1/4"	10	IQSY 128 G	G 1/2"	8
IQSY 188 G	G 1/8"	8	IQSY 1412 G	G 1/4"	12	IQSY 1210 G	G 1/2"	10
IQSY 1810 G	G 1/8"	10	IQSY 386 G	G 3/8"	6	IQSY 1212 G	G 1/2"	12



Y-Winkelsteckverschraubungen

Typ	R	D	Typ	R	D	Typ	R	D
IQSYL 184	R 1/8"	4	IQSYL 148	R 1/4"	8	IQSYL 3812	R 3/8"	12
IQSYL 186	R 1/8"	6	IQSYL 1410	R 1/4"	10	IQSYL 1212	R 1/2"	12
IQSYL 188	R 1/8"	8	IQSYL 388	R 3/8"	8			
IQSYL 146	R 1/4"	6	IQSYL 3810	R 3/8"	10			



CK-Schnellverschraubungen
ab Seite 50



Gewindefittings
ab Seite 86



Verteilerleisten
ab Seite 122



Drosselrückschlagventile
ab Seite 30

Alle Angaben verstehen sich als unverbindliche Richtwerte! Für nicht schriftlich bestätigte Datenauswahl übernehmen wir keine Haftung. Druckangaben beziehen sich, soweit nicht anders angegeben, auf Flüssigkeiten der Gruppe II bei +20°C.

IQS-Steckanschlüsse

1



Mehrfachverteiler mit Außengewinde

Typ	R	D
IQSQ 184	R 1/8"	4
IQSQ 186	R 1/8"	6
IQSQ 144	R 1/4"	4
IQSQ 146	R 1/4"	6



Mehrfachverteiler mit zylindrischem Außengewinde

Typ	G	D
IQSQ 184 G	G 1/8"	4
IQSQ 186 G	G 1/8"	6
IQSQ 144 G	G 1/4"	4
IQSQ 146 G	G 1/4"	6



T-Mehrfachverteiler mit Außengewinde und 3 reduzierten Abgängen

Typ	R	D	D ₁
IQST3 1864	R 1/8"	6	4
IQST3 1464	R 1/4"	6	4
IQST3 1484	R 1/4"	8	4

Typ	R	D	D ₁
IQST3 1486	R 1/4"	8	6
IQST3 3886	R 3/8"	8	6
IQST3 38108	R 3/8"	10	8



T-Mehrfachverteiler mit zylindrischem Außengewinde und 3 reduzierten Abgängen

Typ	G	D	D ₁
IQST3 1864 G	G 1/8"	6	4
IQST3 1464 G	G 1/4"	6	4
IQST3 1484 G	G 1/4"	8	4

Typ	G	D	D ₁
IQST3 1486 G	G 1/4"	8	6
IQST3 3886 G	G 3/8"	8	6
IQST3 38108 G	G 3/8"	10	8



T-Mehrfachverteiler mit Außengewinde und 6 reduzierten Abgängen

Typ	R	D	D ₁
IQST6 1484	R 1/4"	8	4
IQST6 1486	R 1/4"	8	6
IQST6 38108	R 3/8"	10	8

Typ	R	D	D ₁
IQST6 12106	R 1/2"	10	6
IQST6 12108	R 1/2"	10	8

Bis Ø 28 mm!



Steckverbindungen/Steckverbindungen reduzierend

Typ	D	D ₁
IQSG 40	4	4
IQSG 64	6 reduziert	4
IQSG 60	6	6
IQSG 84	8 reduziert	4
IQSG 86	8 reduziert	6
IQSG 80	8	8
IQSG 106	10 reduziert	6

Typ	D	D ₁
IQSG 108	10 reduziert	8
IQSG 100	10	10
IQSG 12080	12 reduziert	8
IQSG 120100	12 reduziert	10
IQSG 120	12	12
IQSG 140	14	14
IQSG 150 ¹⁾	15	15

Typ	D	D ₁
IQSG 160120	16 reduziert	12
IQSG 160	16	16
IQSG 180 ¹⁾	18	18
IQSG 220 ¹⁾	22	22
IQSG 280 ¹⁾	28	28

¹⁾ runder, schwarzer Lösering



Steckverbindungen/Steckverbindungen reduzierend

Mini

Typ	D	D ₁
IQSM 30	3	3
IQSMR 43	4 reduziert	3
IQSM 40	4	4

Typ	D	D ₁
IQSMR 64	6 reduziert	4
IQSM 60	6	6



Schott-Steckverschraubungen aus Messing vernickelt

Typ	A (Gewinde)	D
IQSS 40	M 12 x 1	4
IQSS 60	M 14 x 1	6
IQSS 80	M 16 x 1	8

Typ	A (Gewinde)	D
IQSS 100	M 20 x 1	10
IQSS 120	M 22 x 1	12

Besonders preiswert!



Schott-Steckverschraubungen aus Kunststoff

Typ	A (Gewinde)	D
IQSSK 40	M 12 x 1,5	4
IQSSK 60	M 14 x 1,5	6
IQSSK 80	M 16 x 1,5	8

Typ	A (Gewinde)	D
IQSSK 100	M 20 x 2	10
IQSSK 120	M 24 x 2	12

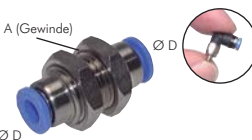

Schott-Steckverbindungen

Mini

Typ	A (Gewinde)	D
IQSMS 30	M 8 x 0,75	3
IQSMS 40	M 10 x 1	4
IQSMS 60	M 12 x 1	6

Alle Angaben verstehen sich als unverbindliche Richtwerte! Für nicht schriftlich bestätigte Datenauswahl übernehmen wir keine Haftung. Druckangaben beziehen sich, soweit nicht anders angegeben, auf Flüssigkeiten der Gruppe II bei +20°C.

Winkelsteckverbindungen

Typ	D	Typ	D	Typ	D
IQSL 40	4	IQSL 120	12	IQSL 180 ¹⁾	18
IQSL 60	6	IQSL 140	14	IQSL 220 ¹⁾	22
IQSL 80	8	IQSL 150 ¹⁾	15	IQSL 280 ¹⁾	28
IQSL 100	10	IQSL 160	16		

¹⁾ runder, schwarzer Lösering

Bis Ø 28 mm!



L-Steckverbindungen

Typ	D
IQSML 30	3
IQSML 40	4
IQSML 60	6

Mini



Winkel-Schott-Steckverbindungen

Typ	D	Typ	D
IQSLS 40	4	IQSLS 100	100
IQSLS 60	6	IQSLS 120	120
IQSLS 80	8		



Winkel-Schott-Steckverbindungen

Typ	A (Gewinde)	D
IQSMLS 30	M 8 x 0,75	3
IQSMLS 40	M 10 x 1	4
IQSMLS 60	M 12 x 1	6

Mini



A (Gewinde)

T-Steckverbindungen/T-Steckverbindungen **reduzierend**

Typ	D	D ₁	Typ	D	D ₁	Typ	D	D ₁
IQST 40	4	4	IQST 10080100	10 reduziert	8	IQST 160	16	16
IQST 604060	6 reduziert	4	IQST 100	10	10	IQST 180150180 ¹⁾	18 reduziert	15
IQST 60	6	6	IQST 12080120	12 reduziert	8	IQST 180 ¹⁾	18	18
IQST 804080	8 reduziert	4	IQST 120100120	12 reduziert	10	IQST 220150220 ¹⁾	22 reduziert	15
IQST 806080	8 reduziert	6	IQST 120	12	12	IQST 220 ¹⁾	22	22
IQST 80	8	8	IQST 140	14	14	IQST 280 ¹⁾	28	28
IQST 10060100	10 reduziert	6	IQST 150 ¹⁾	15	15			

¹⁾ runder, schwarzer Lösering

Bis Ø 28 mm!



T-Steckverbindungen/T-Steckverbindungen **reduzierend**

Typ	D	D ₁	Typ	D	D ₁
IQSMT 30	3	3	IQSMT 6040	6 reduziert	4
IQSMT 4030	4 reduziert	3	IQSMT 60	6	6
IQSMT 40	4	4			

Mini



Y-Steckverbindungen/Y-Steckverbindungen **reduzierend**

Typ	D	D ₁	Typ	D	D ₁	Typ	D	D ₁
IQSY 40	4	4	IQSY 80	8	8	IQSYR 1210	12 reduziert	10
IQSYR 64	6 reduziert	4	IQSYR 106	10 reduziert	6	IQSY 120	12	12
IQSY 60	6	6	IQSYR 108	10 reduziert	8	IQSY 140	14	14
IQSYR 84	8 reduziert	4	IQSY 100	10	10			
IQSYR 86	8 reduziert	6	IQSYR 128	12 reduziert	8			



Y-Steckverbindungen/Y-Steckverbindungen mit **2 reduzierten Abgängen**

Typ	D	D ₁	Typ	D	D ₁
IQSMY 30	3	3	IQSMYR 64	6 reduziert	4
IQSMYR 43	4 reduziert	3	IQSMY 60	6	6
IQSMY 40	4	4			

Mini



PUN- und PA-Schläuche ab Seite 210



CK-Schnellverschraubungen ab Seite 50



Drosselrückschlagventile ab Seite 30

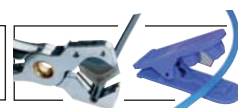

Schlauchabschneider Seite 211

Alle Angaben verstehen sich als unverbindliche Richtwerte! Für nicht schriftlich bestätigte Datenauswahl übernehmen wir keine Haftung. Druckangaben beziehen sich, soweit nicht anders angegeben, auf Flüssigkeiten der Gruppe II bei +20°C.

IQS-Steckanschlüsse



X-Steckverbindungen

Typ	D	Typ	D
IQSX 40	4	IQSX 100	10
IQSX 60	6	IQSX 120	12
IQSX 80	8		



X-Steckverbindungen Mini

Typ	D
IQSMX 30	3
IQSMX 40	4
IQSMX 60	6



X-Steckverbindungen mit 2 reduzierten Abgängen

Typ	D	D ₁
IQSX2 8060	8 reduziert	6
IQSX2 10080	10 reduziert	8
IQSX2 120100	12 reduziert	10



X-Steckverbindungen mit 3 reduzierten Abgängen

Typ	D	D ₁
IQSX3 8060	8 reduziert	6
IQSX3 10080	10 reduziert	8
IQSX3 120100	12 reduziert	10



T-Mehrfachverteiler mit 3 reduzierten Abgängen

Typ	D	D ₁	Typ	D	D ₁
IQST3 6040	6	4	IQST3 10060	10	6
IQST3 8040	8	4	IQST3 10080	10	8
IQST3 8060	8	6			



Mehrfachverteiler mit 4 reduzierten Abgängen

Typ	D	D ₁
IQSQ 6040	6	4
IQSQ 8060	8	6

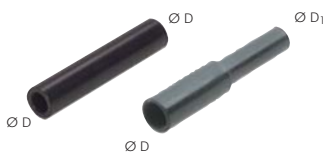

Stecknippel/Stecknippel reduzierend

Typ	D	D ₁	Typ	D	D ₁	Typ	D	D ₁
IQSH 40	4	4	IQSH 80	8	8	IQSH 1210	12 reduziert	10
IQSH 64	6 reduziert	4	IQSH 106	10 reduziert	6	IQSH 120	12	12
IQSH 60	6	6	IQSH 108	10 reduziert	8	IQSH 1612	16 reduziert	12
IQSH 84	8 reduziert	4	IQSH 100	10	10	IQSH 160	16	16
IQSH 86	8 reduziert	6	IQSH 128	12 reduziert	8			



Stecknippel mit Schlauchtülle für PVC-Schlauch

Typ	D	D ₁	für Schlauch Ø innen	Typ	D	D ₁	für Schlauch Ø innen
IQSGT 40H4	4	5,9	4	IQSGT 100H8	10	10,0	8
IQSGT 40H5	4	6,9	5	IQSGT 120H8	12	10,0	8
IQSGT 60H5	6	6,9	5	IQSGT 120H10	12	12,0	10
IQSGT 60H6	6	7,9	6	IQSGT 120H13	12	15,0	13
IQSGT 80H6	8	7,9	6	IQSGT 140H14	14	16,0	14
IQSGT 80H8	8	10,0	8				



PUN- und PA-Schläuche ab Seite 210



CK-Schnellverschraubungen ab Seite 50



Verteilerleisten ab Seite 122

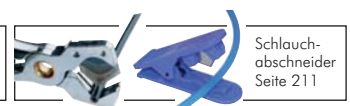

Schlauchabschneider Seite 211

Alle Angaben verstehen sich als unverbindliche Richtwerte! Für nicht schriftlich bestätigte Datenauswahl übernehmen wir keine Haftung. Druckangaben beziehen sich, soweit nicht anders angegeben, auf Flüssigkeiten der Gruppe II bei +20°C.

Steckverbindungen **reduzierend** mit Stecknippel

Typ	D	D ₁	Typ	D	D ₁	Typ	D	D ₁
IQSG 60H40	6	4	IQSG 120H60	12	6	IQSG 220H150 ¹⁾	22	15
IQSG 80H40	8	4	IQSG 120H80	12	8	IQSG 220H180 ¹⁾	22	18
IQSG 80H60	8	6	IQSG 120H100	12	10	IQSG 280H150 ¹⁾	28	15
IQSG 100H60	10	6	IQSG 150H120 ¹⁾	15	12	IQSG 280H220 ¹⁾	28	22
IQSG 100H80	10	8	IQSG 180H150 ¹⁾	18	15			

¹⁾ runder, schwarzer Lösering

Bis Ø 28 mm!



Steckverbindungen mit Stecknippel **reduzierend**

Mini

Typ	D	D ₁
IQSM 40H30	4	3
IQSM 60H40	6	4



L-Steckverbindungen mit Stecknippel/**reduzierend** mit Stecknippel

Typ	D	D ₁	Typ	D	D ₁	Typ	D	D ₁
IQSL 40H	4	4	IQSL 100H80	10	reduziert 8	IQSL 150H ¹⁾	15	15
IQSL 60H40	6	reduziert 4	IQSL 100H	10	10	IQSL 160H	16	16
IQSL 60H	6	6	IQSL 120H100	12	reduziert 10	IQSL 180H ¹⁾	18	18
IQSL 80H60	8	reduziert 6	IQSL 120H	12	12			
IQSL 80H	8	8	IQSL 140H	14	14			

¹⁾ runder, schwarzer Lösering



L-Steckverbindungen mit Stecknippel

Mini

Typ	D
IQSML 30H	3
IQSML 40H	4
IQSML 60H	6



L-Steckverbindungen mit **langem** Stecknippel

Typ	D	Typ	D
IQSLL 40H	4	IQSLL 120H	12
IQSLL 60H	6	IQSLL 140H	14
IQSLL 80H	8	IQSLL 160H	16
IQSLL 100H	10		

Montagebeispiele montiert mit IQSG ...

Typ IQSLL

Typ IQSL



L-Steckverbindungen mit **langem** Stecknippel, 45°

Typ	D	Typ	D
IQSW 40H	4	IQSW 100H	10
IQSW 60H	6	IQSW 120H	12
IQSW 80H	8		



Y-Steckverbindungen mit Stecknippel/**reduzierend** mit Stecknippel

Typ	D	D ₁	Typ	D	D ₁	Typ	D	D ₁
IQSY 40H	4	4	IQSY 80H60	8	reduziert 6	IQSY 100H	10	10
IQSY 60H40	6	reduziert 4	IQSY 80H	8	8	IQSY 120H100	12	reduziert 10
IQSY 60H	6	6	IQSY 100H80	10	reduziert 8	IQSY 120H	12	12



Y-Steckverbindungen mit Stecknippel/**reduzierend**

Mini

Typ	D	D ₁	Typ	D	D ₁
IQSMY 30H	3	3	IQSMY 60H40	6	reduziert 4
IQSMY 40H30	4	reduziert 3	IQSMY 60H	6	6
IQSMY 40H	4	4			



TX-Schläuche
auf Seite 226

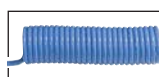

Spiralschläuche
ab Seite 219



Multibox IQS
Sortiment:
IQS-Steckanschlüsse
von 4 bis 8 mm
auf Seite 654

IQS-Steckanschlüsse

1



T-Mehrfachverteiler mit Stecknippel und 3 reduzierten Abgängen

Typ	D	D ₁
IQST3 60H40	6	4
IQST3 80H40	8	4
IQST3 80H60	8	6
IQST3 100H80	10	8

Mehrfachverteiler mit Stecknippel und 4 reduzierten Abgängen

Typ	D	D ₁
IQSQ 60H40	6	4
IQSQ 80H60	8	6

Steckanschluß-Einschraubtüllen zur Kombination

Steckanschluß-Einschraubtüllen zur Kombination mit **konischem** Gewinde (metrische Stecknippel)



Typ	R	D
IQSG M54H	M 5	4
IQSG M56H	M 5	6
IQSG 184H	R 1/8"	4
IQSG 186H	R 1/8"	6
IQSG 188H	R 1/8"	8
IQSG 144H	R 1/4"	4

Typ	R	D
IQSG 146H	R 1/4"	6
IQSG 148H	R 1/4"	8
IQSG 1410H	R 1/4"	10
IQSG 1412H	R 1/4"	12
IQSG 386H	R 3/8"	6
IQSG 388H	R 3/8"	8

Typ	R	D
IQSG 3810H	R 3/8"	10
IQSG 3812H	R 3/8"	12
IQSG 3816H	R 3/8"	16
IQSG 1210H	R 1/2"	10
IQSG 1212H	R 1/2"	12
IQSG 1216H	R 1/2"	16

Steckanschluß-Einschraubtüllen zur Kombination mit **zylindrischem** Gewinde (metrische Stecknippel)



Typ	G	D
IQSG M54H	M 5	4
IQSG M56H	M 5	6
IQSG 184H G	G 1/8"	4
IQSG 186H G	G 1/8"	6
IQSG 188H G	G 1/8"	8
IQSG 144H G	G 1/4"	4
IQSG 146H G	G 1/4"	6
IQSG 148H G	G 1/4"	8
IQSG 1410H G	G 1/4"	10

Typ	G	D
IQSG 1412H G	G 1/4"	12
IQSG 386H G	G 3/8"	6
IQSG 388H G	G 3/8"	8
IQSG 3810H G	G 3/8"	10
IQSG 3812H G	G 3/8"	12
IQSG 3815H G ¹⁾	G 3/8"	15
IQSG 3816H G	G 3/8"	16
IQSG 1210H G	G 1/2"	10
IQSG 1212H G	G 1/2"	12

Typ	G	D
IQSG 1215H G ¹⁾	G 1/2"	15
IQSG 1216H G	G 1/2"	16
IQSG 1218H G ¹⁾	G 1/2"	18
IQSG 1222H G ¹⁾	G 1/2"	22
IQSG 3422H G ¹⁾	G 3/4"	22
IQSG 3428H G ²⁾	G 3/4"	28
IQSG 1028H G ²⁾	G 1"	28

¹⁾ Kunststoffgewinde, ²⁾ Messing blank

Steckanschluß-Einschraubtüllen zur Kombination mit **NPT-Gewinde** (metrische Stecknippel)



Typ	R	D
IQSG U104H	10-32 UNF	4
IQSG U106H	10-32 UNF	6
IQSG 184H NPT	1/8" NPT	4
IQSG 186H NPT	1/8" NPT	6
IQSG 188H NPT	1/8" NPT	8
IQSG 144H NPT	1/4" NPT	4
IQSG 146H NPT	1/4" NPT	6

Typ	R	D
IQSG 148H NPT	1/4" NPT	8
IQSG 1410H NPT	1/4" NPT	10
IQSG 388H NPT	3/8" NPT	8
IQSG 3810H NPT	3/8" NPT	10
IQSG 3812H NPT	3/8" NPT	12
IQSG 1212H NPT	1/2" NPT	12

Steckanschluß-Einschraubtüllen zur Kombination mit **NPT-Gewinde** (zöllige Stecknippel)



Typ	R	D
IQSG U10-5/32H	10-32 UNF	5/32"
IQSG U10-3/16H	10-32 UNF	3/16"
IQSG U10-1/4H	10-32 UNF	1/4"
IQSG 18-5/32H NPT	1/8" NPT	5/32"
IQSG 18-3/16H NPT	1/8" NPT	3/16"
IQSG 18-1/4H NPT	1/8" NPT	1/4"
IQSG 14-5/32H NPT	1/4" NPT	5/32"
IQSG 14-3/16H NPT	1/4" NPT	3/16"
IQSG 14-1/4H NPT	1/4" NPT	1/4"

Typ	R	D
IQSG 14-5/16H NPT	1/4" NPT	5/16"
IQSG 14-3/8H NPT	1/4" NPT	3/8"
IQSG 14-1/2H NPT	1/4" NPT	1/2"
IQSG 38-1/4H NPT	3/8" NPT	1/4"
IQSG 38-5/16H NPT	3/8" NPT	5/16"
IQSG 38-3/8H NPT	3/8" NPT	3/8"
IQSG 38-1/2H NPT	3/8" NPT	1/2"
IQSG 12-3/8H NPT	1/2" NPT	3/8"
IQSG 12-1/2H NPT	1/2" NPT	1/2"

Kombinationsmöglichkeiten:

 Typ IQSG ... H	 Typ IQSG ... H	 Typ IQSG ... H	 Typ IQSG ... H	 Typ IQSG ... H
+ mit Typ IQSG	+ mit Typ IQSL	+ mit Typ IQST	+ mit Typ IQST	+ mit Typ IQSG
= 	= 	= 	= 	=

Steckverbinder für zöllige Schläuche finden Sie ab Seite 38.

PUN- und PA-Schläuche ab Seite 210

CK-Schnellverschraubungen ab Seite 50

Gewindefittings ab Seite 86

Schlauchabschneider Seite 211

Alle Angaben verstehen sich als unverbindliche Richtwerte! Für nicht schriftlich bestätigte Datenauswahl übernehmen wir keine Haftung. Druckangaben beziehen sich, soweit nicht anders angegeben, auf Flüssigkeiten der Gruppe II bei +20°C.

Schalldämpfer mit Stecknippel

Typ	D	Typ	D
IQSSD 40	4	IQSSD 100	10
IQSSD 60	6	IQSSD 120	12
IQSSD 80	8		



Stopfen zum Verschließen von Steckanschlüssen

Typ	D	Typ	D	Typ	D
IQSMC 30H	3	IQSC 80H	8	IQSC 160H	16
IQSC 40H	4	IQSC 100H	10	IQSC 180H	18
IQSC 50H	5	IQSC 120H	12	IQSC 220H	22
IQSC 60H	6	IQSC 150H	15	IQSC 280H	28



Steckkappen zum Verschließen von Schlauchleitungen

Typ	D	Typ	D
IQSMC 30	3	IQSC 80	8
IQSC 40	4	IQSC 100	10
IQSC 60	6	IQSC 120	12



Sicherungsringe für Steckverbinder

Typ	D	Typ	D
IQSES 40	4	IQSES 100	10
IQSES 60	6	IQSES 120	12
IQSES 80	8		



Einpresspatronen

- Vorteile:**
- extrem kleine Abmaße
 - kein Gewindeloch notwendig
 - maschinelle Installation möglich
 - Patrone besteht nur aus einem Teil

- Arbeitsschritte:**
- Herstellen des Stufenloches durch Stufenbohrer (siehe unten auf dieser Seite) oder Spritzgießen
 - Einpressen der Patrone
 - seitliches Herausziehen der Montagesicherung

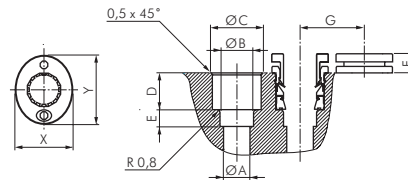

Lieferumfang: Einpresspatrone komplett mit Montagesicherung (Sicherungsring IQSES ...) einpressfertig montiert

Typ	Typ	Ø D	Ø A	Ø B	Ø C	D	E	F	G	X	Y
MSV-Körper	ZnDC-Körper										
IQSE 40 MSV	IQSE 40	4	3,0	4,2	8,0	7,8	3,5	4,7	11	10	12
IQSE 60 MSV	IQSE 60	6	4,0	6,2	10,0	8,2	4,0	5,0	13	12	14
IQSE 80 MSV	IQSE 80	8	6,0	8,2	12,0	9,2	4,5	4,8	15	14	16
IQSE 100 MSV	IQSE 100	10	8,0	10,2	15,1	10,2	5,0	5,8	18	17	19
IQSE 120 MSV	IQSE 120	12	10,0	12,2	17,7	12,2	5,0	5,2	22	21	23

Maße gelten für Werkstoff POM. Verwendung in Metallkörpern (Typ IQSE ... MS) nur nach Durchführung von Versuchsreihen möglich.

Stufenbohrer für Einpresspatronen

Verwendung: Sie benötigen 2 Werkzeuge zur Herstellung des Stufenloches für die Einpresspatronen.

- Vorböhrer 3-stufig zum Vorböhrn des Stufenloches
- Fertigbohrer mit Führungsdorn zur maßhaltigen Endbearbeitung

Typ	Typ	für
Vorböhrer (HSS)	Fertigbohrer (HSS)	Einpresspatrone
IQSE 40 BOHR V	IQSE 40 BOHR F	IQSE 40
IQSE 60 BOHR V	IQSE 60 BOHR F	IQSE 60
IQSE 80 BOHR V	IQSE 80 BOHR F	IQSE 80
IQSE 100 BOHR V	IQSE 100 BOHR F	IQSE 100
IQSE 120 BOHR V	IQSE 120 BOHR F	IQSE 120



Multibox IQS Sortiment:
IQS-Steckanschlüsse von 4 bis 8 mm
auf Seite 654

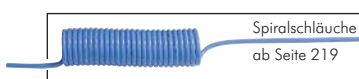

Spiralschläuche
ab Seite 219



Steckverbinder aus
Messing und Edelstahl
ab Seite 40



Schalldämpfer
ab Seite 800

IQS-Funktionsverschraubungen

1

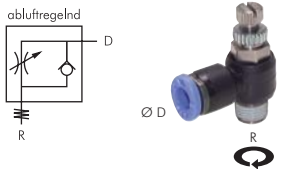

Typ mit Rändelschraube und R-Gewinde



Typ mit Schlitzschraube und G-Gewinde

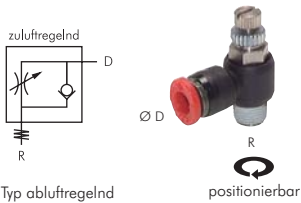

Typ abluftregelnd und R-Gewinde

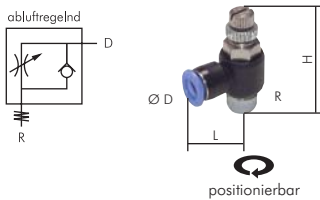

positionierbar

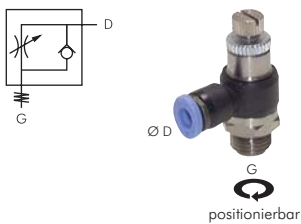

positionierbar

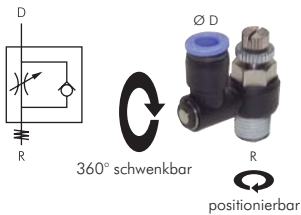

360° schwenkbar

positionierbar

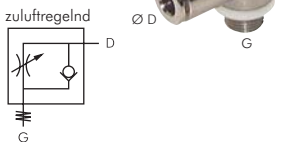
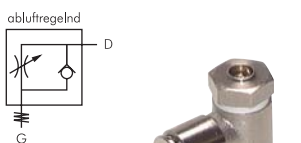
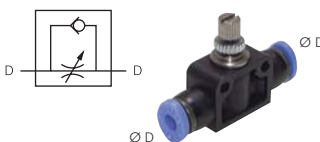

Drosselrückschlagventile* - Winkelform, ab- und zuluftregelnd

Typ Standard	Typ Standard	Typ Sonderform	R	D
abluftregelnd mit Rändelschraube	abluftregelnd mit Schlitzschraube	zulufregelnd		
GRLAIQS M33	---	GRLBIQS M33	M 3	3
GRLAIQS M34	---	---	M 3	4
GRLAIQS M53	---	GRLBIQS M53	M 5	3
GRLAIQS M54	GRLAIQS M54 S	GRLBIQS M54	M 5	4
GRLAIQS M56	GRLAIQS M56 S	GRLBIQS M56	M 5	6
GRLAIQS 184	GRLAIQS 184 G S	GRLBIQS 184	R/G 1/8"	4
GRLAIQS 186	GRLAIQS 186 G S	GRLBIQS 186	R/G 1/8"	6
GRLAIQS 188	GRLAIQS 188 G S	GRLBIQS 188	R/G 1/8"	8
GRLAIQS 144	GRLAIQS 144 G S	---	R/G 1/4"	4
GRLAIQS 146	GRLAIQS 146 G S	---	R/G 1/4"	6
GRLAIQS 148	GRLAIQS 148 G S	---	R/G 1/4"	8
GRLAIQS 1410	GRLAIQS 1410 G S	---	R/G 1/4"	10
GRLAIQS 1412	GRLAIQS 1412 G S	---	R/G 1/4"	12
GRLAIQS 386	GRLAIQS 386 G S	---	R/G 3/8"	6
GRLAIQS 388	GRLAIQS 388 G S	---	R/G 3/8"	8
GRLAIQS 3810	GRLAIQS 3810 G S	GRLBIQS 3810	R/G 3/8"	10
GRLAIQS 3812	GRLAIQS 3812 G S	---	R/G 3/8"	12
GRLAIQS 128	GRLAIQS 128 G S	---	R/G 1/2"	8
GRLAIQS 1210	GRLAIQS 1210 G S	---	R/G 1/2"	10
GRLAIQS 1212	GRLAIQS 1212 G S	---	R/G 1/2"	12

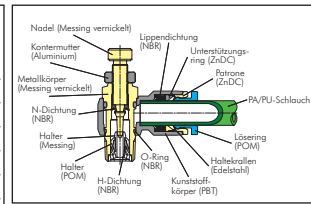

Mini-Drosselrückschlagventile* - Winkelform, abluftregelnd

Typ	R	D	H _{max}	L
GRLAIQS M33	M 3	3	26,5	14,0
GRLAIQS M34	M 3	4	26,5	15,7
GRLAIQS M53	M 5	3	26,5	14,0
GRLAIQSM M54	M 5	4	26,5	15,7
GRLAIQSM M56	M 5	6	26,5	16,4
GRLAIQSM 184	R 1/8"	4	36,0	17,8
GRLAIQSM 186	R 1/8"	6	36,0	18,2

Besonders klein bauend!

Drosselrückschlagventile* - Winkelform mit zylindrischem Gewinde, abluftregelnd

Typ	G	D	Typ	G	D	Typ	G	D
GRLAIQS 184 G	G 1/8"	4	GRLAIQS 148 G	G 1/4"	8	GRLAIQS 3812 G	G 3/8"	12
GRLAIQS 186 G	G 1/8"	6	GRLAIQS 1410 G	G 1/4"	10	GRLAIQS 128 G	G 1/2"	8
GRLAIQS 188 G	G 1/8"	8	GRLAIQS 386 G	G 3/8"	6	GRLAIQS 1210 G	G 1/2"	10
GRLAIQS 144 G	G 1/4"	4	GRLAIQS 388 G	G 3/8"	8	GRLAIQS 1212 G	G 1/2"	12
GRLAIQS 146 G	G 1/4"	6	GRLAIQS 3810 G	G 3/8"	10			

Drosselrückschlagventile* - gerade Form, abluftregelnd

Typ	R	D	Typ	R	D	Typ	R	D
GRLAIQS M54	M 5	4	GRLAIQS 188	R 1/8"	8	GRLAIQS 388	R 3/8"	8
GRLAIQS M56	M 5	6	GRLAIQS 146	R 1/4"	6	GRLAIQS 3810	R 3/8"	10
GRLAIQS 184	R 1/8"	4	GRLAIQS 148	R 1/4"	8	GRLAIQS 1210	R 1/2"	10
GRLAIQS 186	R 1/8"	6	GRLAIQS 1410	R 1/4"	10	GRLAIQS 1212	R 1/2"	12

Drosselrückschlagventile* - gerade Form

Typ	D	Typ	D
IQSDRV 3	3	IQSDRV 8	8
IQSDRV 4	4	IQSDRV 10	10
IQSDRV 6	6	IQSDRV 12	12

Drosselrückschlagventile* - Winkelform, ab- und zuluftregelnd

Typ Baureihe C	Typ Sonderform	G	D
abluftregelnd	zulufregelnd		
RiB 36 04 05 C	RiB 37 04 05 C	M 5	4
RiB 36 06 05 C	RiB 37 06 05 C	M 5	6
RiB 36 04 10 C	RiB 37 04 10 C	G 1/8"	4
RiB 36 06 10 C	RiB 37 06 10 C	G 1/8"	6
RiB 36 08 10 C	RiB 37 08 10 C	G 1/8"	8
RiB 36 06 13 C	RiB 37 06 13 C	G 1/4"	6
RiB 36 08 13 C	RiB 37 08 13 C	G 1/4"	8
RiB 36 10 13 C	RiB 37 10 13 C	G 1/4"	10
RiB 36 08 17 C	RiB 37 08 17 C	G 3/8"	8
RiB 36 10 17 C	RiB 37 10 17 C	G 3/8"	10



* Diese Anschlüsse nur mit Luft verwenden. Sie sind weder geeignet für die Verwendung mit Wasser oder anderen Flüssigkeiten noch mit anderen Gasen außer Luft. Die Anschlußstücke sind mit einem Schlüssel am Sechskant des Zapfens anzuziehen.

Alle Angaben verstehen sich als unverbindliche Richtwerte! Für nicht schriftlich bestätigte Datenauswahl übernehmen wir keine Haftung. Druckangaben beziehen sich, soweit nicht anders angegeben, auf Flüssigkeiten der Gruppe II bei +20°C.

IQS-Funktionsverschraubungen

Manometer zum Leitungseinbau

Typ	Typ	
0 - 10 bar	0 - 16 bar	D
IQSMANO 410	IQSMANO 416	4
IQSMANO 610	IQSMANO 616	6
IQSMANO 810	IQSMANO 816	8



Druckregelventile*

Betriebsdruck: 0 bis 9 bar

Einstelldruck: 1 bis 8 bar

- Wenn der Primärdruck von der Gewindeseite her einströmt, tritt an der Anschlußseite reduzierter Druck aus.
- Die kompakte Konstruktion mit eingebautem Schnellanschlußstück erlaubt flexible Montage.
- Der Regler ist mit einer Überdruckabsicherung versehen, was die Einstellung von pneumatischen Einrichtungen besonders vereinfacht.

Typ	Typ		P	A
ohne Manometer	mit Manometer			
LRIQS M54	LRMAIQS M54		M 5	4
LRIQS 184	LRMAIQS 184		R 1/8"	4
LRIQS 186	LRMAIQS 186		R 1/8"	6
LRIQS 146	LRMAIQS 146		R 1/4"	6
LRIQS 148	LRMAIQS 148		R 1/4"	8

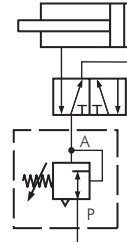

Vordruckabhängiger Differenzdruckregler*

Betriebsdruck: 0 bis 9 bar

Einstelldruck: 2 bis 6 bar

- Wenn der Primärdruck von der Gewindeseite her angelegt wird, tritt an der Anschlußseite ein um die eingestellte Druckdifferenz reduzierter Druck aus. Falls von der Anschlußseite her Primärdruck ansteht, tritt dieser Druck wegen des Rückschlagventiles unverändert an der Gewindeseite aus. Der Druckregler kann also eingesetzt werden, um z.B. den Vorhub einer Vorrichtung zu regeln, wobei der Rückhub ungeregelt erfolgt (Einsatz hinter dem Ventil).

Typ		P	A
LRLLIQS M54		M 5	4
LRLLIQS 184		R 1/8"	4
LRLLIQS 186		R 1/8"	6
LRLLIQS 146		R 1/4"	6
LRLLIQS 148		R 1/4"	8

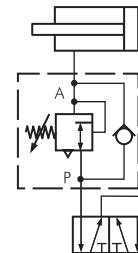

Luft-Sparventile - Druckregler mit Rückschlagventil

Betriebsdruck: 1 bis 10 bar

Einstelldruck: 1 bis 8 bar

Sie verschenken Luft und somit auch Geld, wenn Sie nicht die Rückluft um bis zu 85% reduzieren:

- Der Arbeitsdruck wird nur in einer Richtung benötigt.
- Der eingestellte Rückstelldruck von z.B. 1 bar bleibt auch bei sinkendem Eingangsdruck konstant erhalten.
- Wenn der Primärdruck von der Gewindeseite her angelegt wird, tritt an der Anschlußseite der eingestellte Druck aus. Falls von der Anschlußseite her Primärdruck ansteht, tritt dieser Druck wegen des Rückschlagventiles unverändert an der Gewindeseite aus. Der Druckregler kann also eingesetzt werden, um z.B. den Vorhub einer Vorrichtung zu regeln, wobei der Rückhub ungeregelt erfolgt (Einsatz hinter dem Ventil).

Typ	P (AG)	IG	Ø A
Luft-Sparventile mit Innengewinde			
RSV 18/i18	G 1/8"	G 1/8"	---
RSV 14/i14	G 1/4"	G 1/4"	---
RSV 38/i38	G 3/8"	G 3/8"	---
RSV 12/i12	G 1/2"	G 1/2"	---
Grundventile mit Steckanschluß			
RSV 14/L4	R 1/4"	---	4
RSV 14/L6	R 1/4"	---	6
RSV 14/L8	R 1/4"	---	8
Grundventile mit Schlauchanschluß			
RSV 14/RS4	R 1/4"	---	6 x 4
RSV 14/RS6	R 1/4"	---	8 x 6
RSV 14/RS8	R 1/4"	---	10 x 8

Einsatzbeispiel als Sperrventil

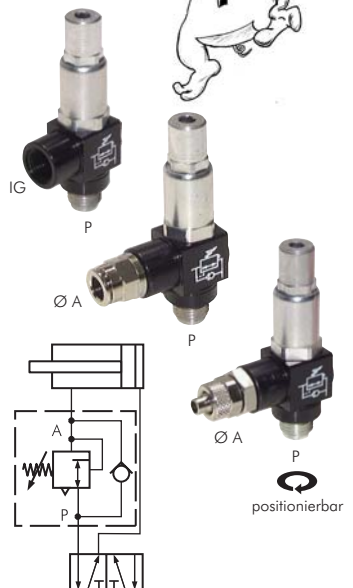
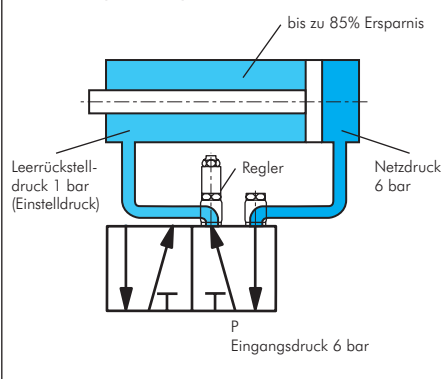

* Diese Anschlüsse nur mit Luft verwenden. Sie sind weder geeignet für die Verwendung mit Wasser oder anderen Flüssigkeiten noch mit anderen Gasen außer Luft. Die Anschlußstücke sind mit einem Schlüssel am Sechskant des Zapfens anzuziehen.

Alle Angaben verstehen sich als unverbindliche Richtwerte! Für nicht schriftlich bestätigte Datenauswahl übernehmen wir keine Haftung. Druckangaben beziehen sich, soweit nicht anders angegeben, auf Flüssigkeiten der Gruppe II bei +20°C.

IQS-Absperrhähne

1

IQS-Absperrhähne

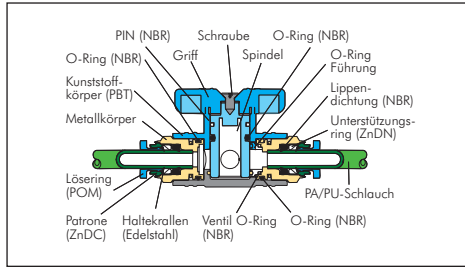

Funktionsprinzip: Die Absperrhähne sperren den Luftstrom ab und trennen damit 2 Systeme voneinander, ohne eine Seite zu entlüften.

Vorteile: • Sehr kompakte Bauform



* Diese Anschlüsse nur mit Luft verwenden. Sie sind weder geeignet für die Verwendung mit Wasser oder anderen Flüssigkeiten noch mit anderen Gasen außer Luft. Die Anschlussstücke sind mit einem Schlüssel am Sechskant des Zapfens anzuziehen.

Absperrhähne* mit Außengewinde und Steckanschluß

Typ	R	D	Typ	R	D	Typ	R	D
IQSKH 186	R 1/8"	6	IQSKH 1410	R 1/4"	10	IQSKH 3810	R 3/8"	10
IQSKH 188	R 1/8"	8	IQSKH 1412	R 1/4"	12	IQSKH 3812	R 3/8"	12
IQSKH 146	R 1/4"	6	IQSKH 386	R 3/8"	6	IQSKH 1210	R 1/2"	10
IQSKH 148	R 1/4"	8	IQSKH 388	R 3/8"	8	IQSKH 1212	R 1/2"	12

Absperrhähne* mit zylindrischem Außengewinde und Steckanschluß

Typ	G	D	Typ	G	D	Typ	G	D
IQSKH 186 G	G 1/8"	6	IQSKH 1410 G	G 1/4"	10	IQSKH 3810 G	G 3/8"	10
IQSKH 188 G	G 1/8"	8	IQSKH 1412 G	G 1/4"	12	IQSKH 3812 G	G 3/8"	12
IQSKH 146 G	G 1/4"	6	IQSKH 386 G	G 3/8"	6	IQSKH 1210 G	G 1/2"	10
IQSKH 148 G	G 1/4"	8	IQSKH 388 G	G 3/8"	8	IQSKH 1212 G	G 1/2"	12

Absperrhähne* mit Steckanschluß

Typ	D
IQSKH 60	6
IQSKH 80	8
IQSKH 100	10
IQSKH 120	12

Schott-Absperrhähne* mit Steckanschluß

Typ	A (Gewinde)	D
IQSKHS 60	M 16 x 1	6
IQSKHS 80	M 16 x 1	8
IQSKHS 100	M 22 x 1	10
IQSKHS 120	M 22 x 1	12

Winkel-Absperrhähne* mit Außengewinde und Steckanschluß

Typ	R	D	Typ	R	D	Typ	R	D
IQSKHW 186	R 1/8"	6	IQSKHW 1410	R 1/4"	10	IQSKHW 3810	R 3/8"	10
IQSKHW 188	R 1/8"	8	IQSKHW 1412	R 1/4"	12	IQSKHW 3812	R 3/8"	12
IQSKHW 146	R 1/4"	6	IQSKHW 386	R 3/8"	6	IQSKHW 1210	R 1/2"	10
IQSKHW 148	R 1/4"	8	IQSKHW 388	R 3/8"	8	IQSKHW 1212	R 1/2"	12

Winkel-Absperrhähne* mit zylindrischem Außengewinde und Steckanschluß

Typ	G	D	Typ	G	D	Typ	G	D
IQSKHW 186 G	G 1/8"	6	IQSKHW 1410 G	G 1/4"	10	IQSKHW 3810 G	G 3/8"	10
IQSKHW 188 G	G 1/8"	8	IQSKHW 1412 G	G 1/4"	12	IQSKHW 3812 G	G 3/8"	12
IQSKHW 146 G	G 1/4"	6	IQSKHW 386 G	G 3/8"	6	IQSKHW 1210 G	G 1/2"	10
IQSKHW 148 G	G 1/4"	8	IQSKHW 388 G	G 3/8"	8	IQSKHW 1212 G	G 1/2"	12

Winkel-Absperrhähne* mit Steckanschluß

Typ	D
IQSKHW 60	6
IQSKHW 80	8
IQSKHW 100	10
IQSKHW 120	12

Schott-Winkel-Absperrhähne* mit Steckanschluß

Typ	A (Gewinde)	D
IQSKHSW 60	M 16 x 1	6
IQSKHSW 80	M 16 x 1	8
IQSKHSW 100	M 22 x 1	10
IQSKHSW 120	M 22 x 1	12

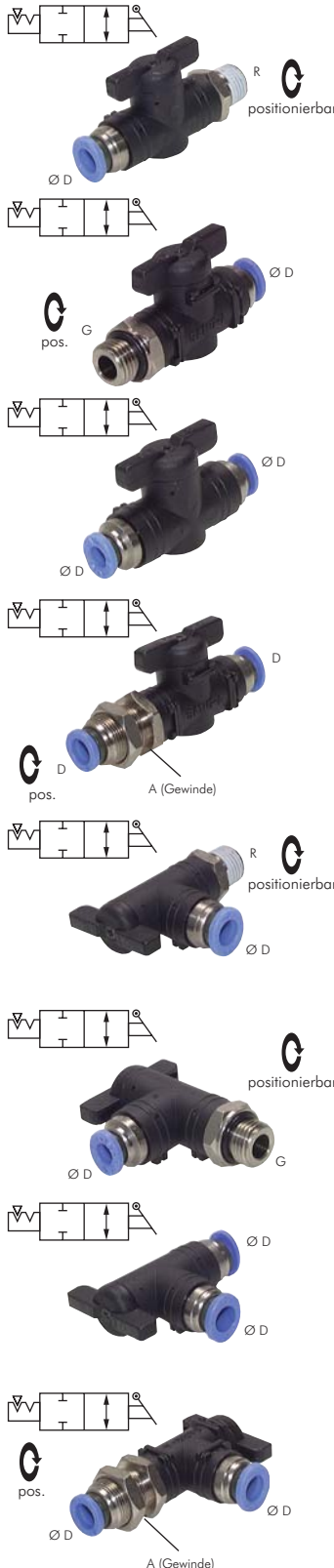

Alle Angaben verstehen sich als unverbindliche Richtwerte! Für nicht schriftlich bestätigte Datenauswahl übernehmen wir keine Haftung. Druckangaben beziehen sich, soweit nicht anders angegeben, auf Flüssigkeiten der Gruppe II bei +20°C.

3/2-Wegeventile

Funktionsprinzip: Die 3/2-Wege-Ventile sperren den Luftstrom ab und entlüften die Sekundärseite.

Anwendungsbeispiel: zur Ansteuerung von einfachwirkenden Kleinzylindern.

Vorteile: • Sehr kompakte Bauform



* Diese Anschlüsse nur mit Luft verwenden. Sie sind weder geeignet für die Verwendung mit Wasser oder anderen Flüssigkeiten noch mit anderen Gasen außer Luft. Die Anschlussstücke sind mit einem Schlüssel am Sechskant des Zapfens anzuziehen.

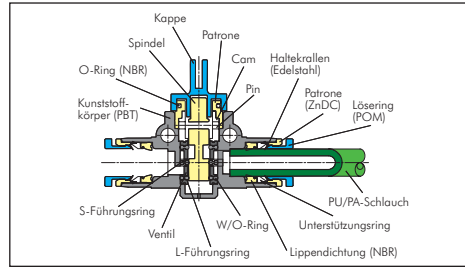

3/2-Wegeventile* mit Außengewinde und Steckanschluß

Durchfluß vom Schlauch zum Gewinde

Typ	P	A
IQSHA 3186	6	R 1/8"
IQSHA 3188	8	R 1/8"
IQSHA 3146	6	R 1/4"
IQSHA 3148	8	R 1/4"

Typ	P	A
IQSHA 31410	10	R 1/4"
IQSHA 31412	12	R 1/4"
IQSHA 3386	6	R 3/8"
IQSHA 3388	8	R 3/8"

Typ	P	A
IQSHA 33810	10	R 3/8"
IQSHA 33812	12	R 3/8"
IQSHA 31210	10	R 1/2"
IQSHA 31212	12	R 1/2"

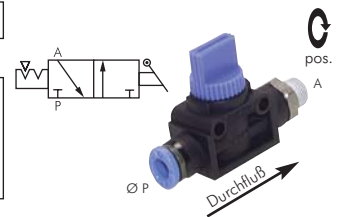

3/2-Wegeventile* mit zylindrischem Außengewinde und Steckanschluß

Durchfluß vom Schlauch zum Gewinde

Typ	P	A
IQSHA 3186 G	6	G 1/8"
IQSHA 3188 G	8	G 1/8"
IQSHA 3146 G	6	G 1/4"
IQSHA 3148 G	8	G 1/4"

Typ	P	A
IQSHA 31410 G	10	G 1/4"
IQSHA 31412 G	12	G 1/4"
IQSHA 3386 G	6	G 3/8"
IQSHA 3388 G	8	G 3/8"

Typ	P	A
IQSHA 33810 G	10	G 3/8"
IQSHA 33812 G	12	G 3/8"
IQSHA 31210 G	10	G 1/2"
IQSHA 31212 G	12	G 1/2"

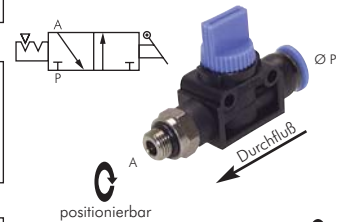

3/2-Wegeventile* mit Außengewinde und Steckanschluß

Durchfluß vom Gewinde zum Schlauch

Typ	P	A
IQSHE 3186	R 1/8"	6
IQSHE 3188	R 1/8"	8
IQSHE 3146	R 1/4"	6
IQSHE 3148	R 1/4"	8

Typ	P	A
IQSHE 31410	R 1/4"	10
IQSHE 31412	R 1/4"	12
IQSHE 3386	R 3/8"	6
IQSHE 3388	R 3/8"	8

Typ	P	A
IQSHE 33810	R 3/8"	10
IQSHE 33812	R 3/8"	12
IQSHE 31210	R 1/2"	10
IQSHE 31212	R 1/2"	12



3/2-Wegeventile* mit zylindrischem Außengewinde und Steckanschluß

Durchfluß vom Gewinde zum Schlauch

Typ	P	A
IQSHE 3186 G	G 1/8"	6
IQSHE 3188 G	G 1/8"	8
IQSHE 3146 G	G 1/4"	6
IQSHE 3148 G	G 1/4"	8

Typ	P	A
IQSHE 31410 G	G 1/4"	10
IQSHE 31412 G	G 1/4"	12
IQSHE 3386 G	G 3/8"	6
IQSHE 3388 G	G 3/8"	8

Typ	P	A
IQSHE 33810 G	G 3/8"	10
IQSHE 33812 G	G 3/8"	12
IQSHE 31210 G	G 1/2"	10
IQSHE 31212 G	G 1/2"	12

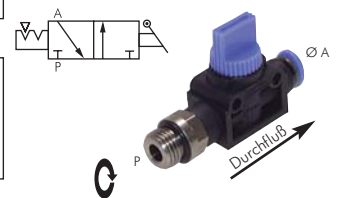

3/2-Wegeventile* mit Steckanschluß

Typ	P	A
IQSH 36	6	6
IQSH 38	8	8
IQSH 310	10	10
IQSH 312	12	12

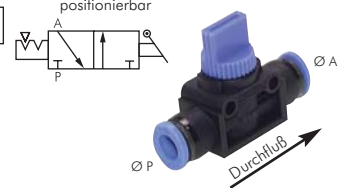

3/2-Wegeventile* mit Außengewinde

Typ	P	A
IQSH 31818	R 1/8"	R 1/8"
IQSH 31414	R 1/4"	R 1/4"
IQSH 33838	R 3/8"	R 3/8"
IQSH 31212	R 1/2"	R 1/2"

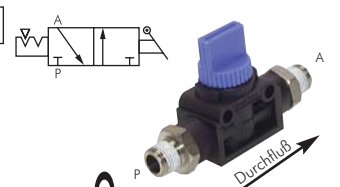

3/2-Wegeventile* mit zylindrischem Außengewinde

Typ	P	A
IQSH 31818 G	G 1/8"	G 1/8"
IQSH 31414 G	G 1/4"	G 1/4"
IQSH 33838 G	G 3/8"	G 3/8"
IQSH 31212 G	G 1/2"	G 1/2"

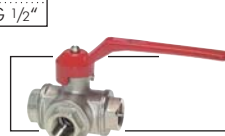
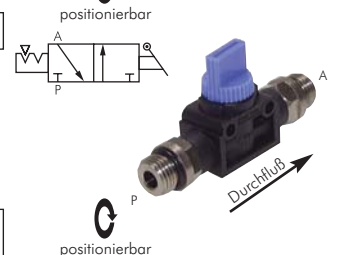

3-Wegehähne ab Seite 322



Kugelhähne mit Entlüftung ab Seite 303

IQS-Sperranschlußverschraubungen

1

Sperranschlußverschraubungen – Kupplungen

Funktionsprinzip: Die eingebaute Sperre blockiert den Luftstrom sowie der Schlauch demontiert wird. Nach Einschleiben eines Schlauches wird der Luftstrom wieder frei gegeben.



- Günstiger als eine Kupplung
- Verschleißt wie eine Kupplung
- Verwendung um z. B. Maschinen modular zu erweitern

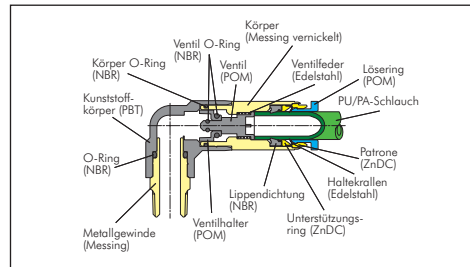

Steckverschraubungen*, selbstabsperrend

Typ	R	D
IQSK M54	M 5	4
IQSK 184	R 1/8"	4
IQSK 186	R 1/8"	6
IQSK 188	R 1/8"	8

Typ	R	D
IQSK 146	R 1/4"	6
IQSK 148	R 1/4"	8
IQSK 1410	R 1/4"	10
IQSK 388	R 3/8"	8

Typ	R	D
IQSK 3810	R 3/8"	10
IQSK 3812	R 3/8"	12
IQSK 1210	R 1/2"	10
IQSK 1212	R 1/2"	12



Steckverschraubungen* mit zylindrischem Gewinde, selbstabsperrend

Typ	G	D
IQSK M54	M 5	4
IQSK 184 G	G 1/8"	4
IQSK 186 G	G 1/8"	6
IQSK 146 G	G 1/4"	6

Typ	G	D
IQSK 148 G	G 1/4"	8
IQSK 1410 G	G 1/4"	10
IQSK 388 G	G 3/8"	8
IQSK 3810 G	G 3/8"	10

Typ	G	D
IQSK 3812 G	G 3/8"	12
IQSK 1210 G	G 1/2"	10
IQSK 1212 G	G 1/2"	12



L-Steckverschraubungen*, selbstabsperrend

Typ	R	D
IQSKL M54	M 5	4
IQSKL M56	M 5	6
IQSKL 184	R 1/8"	4
IQSKL 186	R 1/8"	6
IQSKL 188	R 1/8"	8

Typ	R	D
IQSKL 146	R 1/4"	6
IQSKL 148	R 1/4"	8
IQSKL 1410	R 1/4"	10
IQSKL 388	R 3/8"	8
IQSKL 3810	R 3/8"	10

Typ	R	D
IQSKL 3812	R 3/8"	12
IQSKL 1210	R 1/2"	10
IQSKL 1212	R 1/2"	12



L-Steckverschraubungen* mit zylindrischem Gewinde, selbstabsperrend

Typ	G	D
IQSKL M54	M 5	4
IQSKL M56	M 5	6
IQSKL 184 G	G 1/8"	4
IQSKL 186 G	G 1/8"	6
IQSKL 188 G	G 1/8"	8

Typ	G	D
IQSKL 146 G	G 1/4"	6
IQSKL 148 G	G 1/4"	8
IQSKL 1410 G	G 1/4"	10
IQSKL 388 G	G 3/8"	8
IQSKL 3810 G	G 3/8"	10

Typ	G	D
IQSKL 3812 G	G 3/8"	12
IQSKL 1210 G	G 1/2"	10
IQSKL 1212 G	G 1/2"	12



Steckverbindungen*, selbstabsperrend

Typ	D
IQSK 40	4
IQSK 60	6
IQSK 80	8

Typ	D
IQSK 100	6
IQSK 120	12



Steckverbindungen* mit Schottgewinde, selbstabsperrend

Typ	A (Gewinde)	D
IQSKS 40	M 12 x 1	4
IQSKS 60	M 14 x 1	6
IQSKS 80	M 16 x 1	8

Typ	A (Gewinde)	D
IQSKS 100	M 20 x 1	10
IQSKS 120	M 22 x 1	12

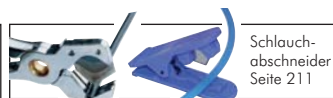

* Diese Anschlüsse nur mit Luft verwenden. Sie sind weder geeignet für die Verwendung mit Wasser oder anderen Flüssigkeiten noch mit anderen Gasen außer Luft. Die Anschlußstücke sind mit einem Schlüssel am Sechskant des Zapfens anzuziehen.

Alle Angaben verstehen sich als unverbindliche Richtwerte! Für nicht schriftlich bestätigte Datenauswahl übernehmen wir keine Haftung. Druckangaben beziehen sich, soweit nicht anders angegeben, auf Flüssigkeiten der Gruppe II bei +20°C.

IQS-Rückschlagventile

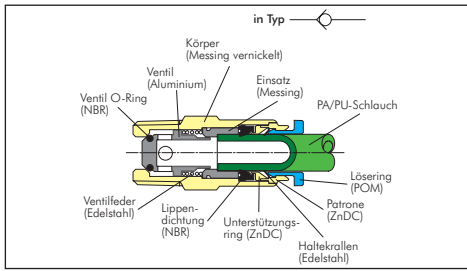

Funktionsprinzip: Die Rückschlagventile verhindern einen Rückfluss des Luftstromes.

Vorteile

- Sehr kompakte Bauform
- Günstiger Preis

Rückschlagventile* mit Außengewinde und Steckanschluß

Durchfluß vom Gewinde zum Schlauch
Öffnungsdruck: ca. 0,8 bar

Typ	G	D	Typ	G	D	Typ	G	D
HAIQS M54	M 5	4	HAIQS 188	R 1/8"	8	HAIQS 3810	R 3/8"	10
HAIQS 184	R 1/8"	4	HAIQS 146	R 1/4"	6	HAIQS 3812	R 3/8"	12
HAIQS 186	R 1/8"	6	HAIQS 148	R 1/4"	8	HAIQS 1212	R 1/2"	12



Rückschlagventile* mit zylindrischem Außengewinde und Steckanschluß

Durchfluß vom Gewinde zum Schlauch
Öffnungsdruck: ca. 0,8 bar

Typ	G	D	Typ	G	D	Typ	G	D
HAIQS M54	M 5	4	HAIQS 188 G	G 1/8"	8	HAIQS 3810 G	G 3/8"	10
HAIQS 184 G	G 1/8"	4	HAIQS 146 G	G 1/4"	6	HAIQS 3812 G	G 3/8"	12
HAIQS 186 G	G 1/8"	6	HAIQS 148 G	G 1/4"	8	HAIQS 1212 G	G 1/2"	12

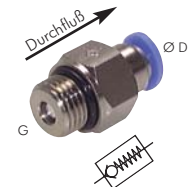

Rückschlagventile* mit Außengewinde und Steckanschluß

Durchfluß vom Schlauch zum Gewinde
Öffnungsdruck: ca. 0,8 bar

Typ	R	D	Typ	R	D	Typ	R	D
HBIQS M54	M 5	4	HBIQS 188	R 1/8"	8	HBIQS 3810	R 3/8"	10
HBIQS 184	R 1/8"	4	HBIQS 146	R 1/4"	6	HBIQS 3812	R 3/8"	12
HBIQS 186	R 1/8"	6	HBIQS 148	R 1/4"	8	HBIQS 1212	R 1/2"	12

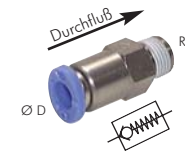

Rückschlagventile* mit zylindrischem Außengewinde und Steckanschluß

Durchfluß vom Schlauch zum Gewinde
Öffnungsdruck: ca. 0,8 bar

Typ	G	D	Typ	G	D	Typ	G	D
HBIQS M54	M 5	4	HBIQS 188 G	G 1/8"	8	HBIQS 3810 G	G 3/8"	10
HBIQS 184 G	G 1/8"	4	HBIQS 146 G	G 1/4"	6	HBIQS 3812 G	G 3/8"	12
HBIQS 186 G	G 1/8"	6	HBIQS 148 G	G 1/4"	8	HBIQS 1212 G	G 1/2"	12

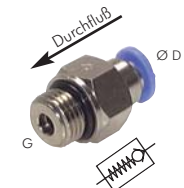

Rückschlagventile* mit Steckanschluß

Öffnungsdruck: ca. 0,8 bar

Typ	D	Typ	D
HIQS 40	4	HIQS 100**	10
HIQS 60	6	HIQS 120**	12
HIQS 80	8		

** Werkstoff Aluminium



		Rückschlagventile ab Seite 350		Entsperrbare Rückschlagventile auf Seite 792		Mehrfachkupplungen auf Seite 147		LOCTITE Gewindedichtungen ab Seite 612
		CK-Schnellverschraubungen ab Seite 50		Steckverbinder aus Messing und Edelstahl ab Seite 40		Kipphebel- und Magnetventile ab Seite 704 und 790		Drosselrückschlagventile ab Seite 30

* Diese Anschlüsse nur mit Luft verwenden. Sie sind weder geeignet für die Verwendung mit Wasser oder anderen Flüssigkeiten noch mit anderen Gasen außer Luft. Die Anschlußstücke sind mit einem Schlüssel am Sechskant des Zapfens anzuziehen.

Alle Angaben verstehen sich als unverbindliche Richtwerte! Für nicht schriftlich bestätigte Datenauswahl übernehmen wir keine Haftung. Druckangaben beziehen sich, soweit nicht anders angegeben, auf Flüssigkeiten der Gruppe II bei +20°C.

IQS-Drehverschraubungen

1

IQS-Drehverschraubungen bis 500 U/min.

Funktionsprinzip: Die Drehverschraubungen (mit einem Kugellager) verhindern ein Verdrillen des Schlauches bei schwenkenden Bewegungen.



Vorteile

- Günstiger Preis
- Abschneiden des Schlauches durch Haltezangen bei häufigen Verdrehungen wird wirksam verhindert

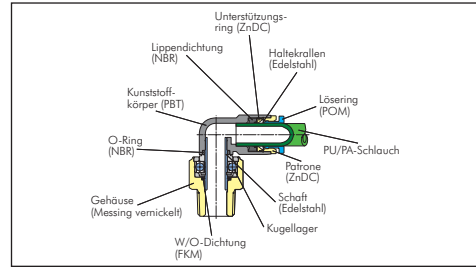

Steckverschraubungen* mit einem Kugellager

bis 500 U/min.



Typ	U _{max} **	R	D
IQSR M54	500	M 5	4
IQSR M56	500	M 5	6
IQSR 184	500	R 1/8"	4
IQSR 186	500	R 1/8"	6
IQSR 188	400	R 1/8"	8
IQSR 146	500	R 1/4"	6

Typ	U _{max} **	R	D
IQSR 148	400	R 1/4"	8
IQSR 388	400	R 3/8"	8
IQSR 3810	300	R 3/8"	10
IQSR 3812	250	R 3/8"	12
IQSR 1210	300	R 1/2"	10
IQSR 1212	250	R 1/2"	12

Steckverschraubungen* mit zyl. Gewinde und einem Kugellager

bis 500 U/min.



Typ	U _{max} **	G	D
IQSR M54	500	M 5	4
IQSR M56	500	M 5	6
IQSR 184 G	500	G 1/8"	4
IQSR 186 G	500	G 1/8"	6
IQSR 188 G	400	G 1/8"	8
IQSR 146 G	500	G 1/4"	6

Typ	U _{max} **	G	D
IQSR 148 G	400	G 1/4"	8
IQSR 388 G	400	G 3/8"	8
IQSR 3810 G	300	G 3/8"	10
IQSR 3812 G	250	G 3/8"	12
IQSR 1210 G	300	G 1/2"	10
IQSR 1212 G	250	G 1/2"	12

L-Steckverschraubungen* mit einem Kugellager

bis 500 U/min.



Typ	U _{max} **	R	D
IQSRL M54	500	M 5	4
IQSRL M56	500	M 5	6
IQSRL 184	500	R 1/8"	4
IQSRL 186	500	R 1/8"	6
IQSRL 188	400	R 1/8"	8
IQSRL 146	500	R 1/4"	6
IQSRL 148	400	R 1/4"	8
IQSRL 388	400	R 3/8"	8
IQSRL 3810	300	R 3/8"	10
IQSRL 3812	250	R 3/8"	12
IQSRL 1210	300	R 1/2"	10
IQSRL 1212	250	R 1/2"	12

L-Steckverschraubungen* mit zyl. Gewinde und einem Kugellager

bis 500 U/min.



Typ	U _{max} **	G	D
IQSRL M54	500	M 5	4
IQSRL M56	500	M 5	6
IQSRL 184 G	500	G 1/8"	4
IQSRL 186 G	500	G 1/8"	6
IQSRL 188 G	400	G 1/8"	8
IQSRL 146 G	500	G 1/4"	6

Typ	U _{max} **	G	D
IQSRL 148 G	400	G 1/4"	8
IQSRL 388 G	400	G 3/8"	8
IQSRL 3810 G	300	G 3/8"	10
IQSRL 3812 G	250	G 3/8"	12
IQSRL 1210 G	300	G 1/2"	10
IQSRL 1212 G	250	G 1/2"	12



Drehverteiler finden Sie ab Seite 129.



PUN- und PA-Schläuche ab Seite 210

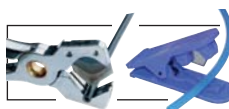

Schlauchabschneider Seite 211



* Diese Anschlüsse nur mit Luft verwenden. Sie sind weder geeignet für die Verwendung mit Wasser oder anderen Flüssigkeiten noch mit anderen Gasen außer Luft. Die Anschlußstücke sind mit einem Schlüssel am Sechskant des Zapfens anzuziehen.

** Abhängig von Einsatzdauer

Alle Angaben verstehen sich als unverbindliche Richtwerte! Für nicht schriftlich bestätigte Datenauswahl übernehmen wir keine Haftung. Druckangaben beziehen sich, soweit nicht anders angegeben, auf Flüssigkeiten der Gruppe II bei +20°C.

IQS-Schnelldrehverschraubungen

IQS-Drehverschraubungen bis 1500 U/min.

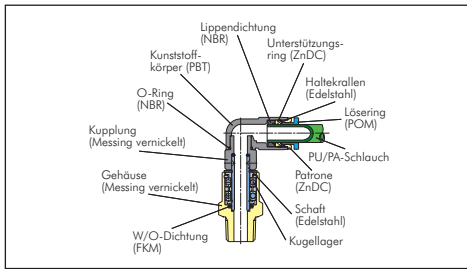

Funktionsprinzip: Die Drehverschraubungen (mit zwei Kugellagern) können eingesetzt werden, wenn ein Luftstrom in eine schnelldrehende Welle geführt werden soll.



- Vorteile**
- Günstiger Preis
 - Sehr schnelle Drehgeschwindigkeit möglich

Steckverschraubungen* mit zwei Kugellagern

bis 1500 U/min.

Typ	U _{max} **	R	D
IQSRH M54	1500	M 5	4
IQSRH 184	1500	R 1/8"	4
IQSRH 186	1200	R 1/8"	6
IQSRH 188	1200	R 1/8"	8
IQSRH 146	1200	R 1/4"	6

Typ	U _{max} **	R	D
IQSRH 148	1200	R 1/4"	8
IQSRH 3810	1000	R 3/8"	10
IQSRH 3812	1000	R 3/8"	12
IQSRH 1210	1000	R 1/2"	10
IQSRH 1212	1000	R 1/2"	12



Steckverschraubungen* mit zyl. Gewinde und zwei Kugellagern

bis 1500 U/min.

Typ	U _{max} **	G	D
IQSRH M54	1500	M 5	4
IQSRH 184 G	1500	G 1/8"	4
IQSRH 186 G	1200	G 1/8"	6
IQSRH 188 G	1200	G 1/8"	8
IQSRH 146 G	1200	G 1/4"	6

Typ	U _{max} **	G	D
IQSRH 148 G	1200	G 1/4"	8
IQSRH 3810 G	1000	G 3/8"	10
IQSRH 3812 G	1000	G 3/8"	12
IQSRH 1210 G	1000	G 1/2"	10
IQSRH 1212 G	1000	G 1/2"	12



L-Steckverschraubungen* mit zwei Kugellagern

bis 1500 U/min.

Typ	U _{max} **	G	D
IQSRHL M54	1500	M 5	4
IQSRHL 184	1500	R 1/8"	4
IQSRHL 186	1200	R 1/8"	6
IQSRHL 188	1200	R 1/8"	8
IQSRHL 146	1200	R 1/4"	6

Typ	U _{max} **	G	D
IQSRHL 148	1200	R 1/4"	8
IQSRHL 3810	1000	R 3/8"	10
IQSRHL 3812	1000	R 3/8"	12
IQSRHL 1210	1000	R 1/2"	10
IQSRHL 1212	1000	R 1/2"	12



L-Steckverschraubungen* mit zyl. Gewinde und zwei Kugellagern

bis 1500 U/min.

Typ	U _{max} **	G	D
IQSRHL M54	1500	M 5	4
IQSRHL 184 G	1500	G 1/8"	4
IQSRHL 186 G	1200	G 1/8"	6
IQSRHL 188 G	1200	G 1/8"	8
IQSRHL 146 G	1200	G 1/4"	6

Typ	U _{max} **	G	D
IQSRHL 148 G	1200	G 1/4"	8
IQSRHL 3810 G	1000	G 3/8"	10
IQSRHL 3812 G	1000	G 3/8"	12
IQSRHL 1210 G	1000	G 1/2"	10
IQSRHL 1212 G	1000	G 1/2"	12



Drehverschraubungen* mit zwei Kugellagern

bis 1500 U/min.

Typ	U _{max} **	G
GFS 18	1500	G 1/8"
GFS 14	1200	G 1/4"
GFS 38	1000	G 3/8"
GFS 12	1000	G 1/2"



Drehbare Schottverschraubungen ab Seite 134



CK-Schnellverschraubungen ab Seite 50

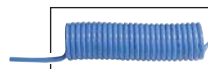

Spiralschläuche ab Seite 219



Steckverbinder aus Edelstahl ab Seite 40



Multibox IQS Sortiment: IQS-Steckanschlüsse von 4 bis 8 mm auf Seite 654



* Diese Anschlüsse nur mit Luft verwenden. Sie sind weder geeignet für die Verwendung mit Wasser oder anderen Flüssigkeiten noch mit anderen Gasen außer Luft. Die Anschlußstücke sind mit einem Schlüssel am Sechskant des Zapfens anzuziehen.

** Abhängig von Einsatzdauer

Alle Angaben verstehen sich als unverbindliche Richtwerte! Für nicht schriftlich bestätigte Datenauswahl übernehmen wir keine Haftung. Druckangaben beziehen sich, soweit nicht anders angegeben, auf Flüssigkeiten der Gruppe II bei +20°C.

IQS-Steckanschlüsse für zöllige Schläuche

1



Zöllige Polyurethan-Schläuche finden Sie auf der Seite 210.



Praktische Hinweise zum Ausmessen der Gewinde ab Seite 931

Spezifikationen für alle IQS-Steckanschlüsse

Werkstoffe: Körper: Messing vernickelt/Kunststoff, Dichtung: NBR

Temperaturbereich: 0°C bis +60°C

Betriebsdruck: -0,95 bis 10 bar

Medien: Druckluft, neutrale Gase sowie Wasser (Wasser bis max. 60°C darf nur nach Freigabe der Rahmendaten durch uns verwendet werden)

Gewinde	D
UNF 10-32	4,83*
NPT 1/16"	8,10
NPT 1/8"	10,3
NPT 1/4"	13,7
NPT 3/8"	17,2
NPT 1/2"	21,3

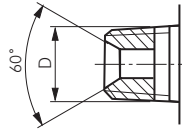

Schlauchmaß Inch	Außen-Ø mm
1/8"	3,17
5/32"	3,97
3/16"	4,76
1/4"	6,35
5/16"	7,94
3/8"	9,52
1/2"	12,7

* zylindrisch

Steckverschraubungen mit Außen-Sechskant für zöllige Schläuche



NPT-Gewinde

Typ	R	D	Typ	R	D
IQSG U10-1/8	10-32 UNF	1/8"	IQSG 14-3/16 NPT	1/4" NPT	3/16"
IQSG U10-5/32	10-32 UNF	5/32"	IQSG 14-1/4 NPT	1/4" NPT	1/4"
IQSG U10-3/16	10-32 UNF	3/16"	IQSG 14-5/16 NPT	1/4" NPT	5/16"
IQSG U10-1/4	10-32 UNF	1/4"	IQSG 14-3/8 NPT	1/4" NPT	3/8"
IQSG 116-1/8 NPT	1/16" NPT	1/8"	IQSG 14-1/2 NPT	1/4" NPT	1/2"
IQSG 116-5/32 NPT	1/16" NPT	5/32"	IQSG 38-1/4 NPT	3/8" NPT	1/4"
IQSG 18-5/32 NPT	1/8" NPT	5/32"	IQSG 38-5/16 NPT	3/8" NPT	5/16"
IQSG 18-3/16 NPT	1/8" NPT	3/16"	IQSG 38-3/8 NPT	3/8" NPT	3/8"
IQSG 18-1/4 NPT	1/8" NPT	1/4"	IQSG 38-1/2 NPT	3/8" NPT	1/2"
IQSG 18-5/16 NPT	1/8" NPT	5/16"	IQSG 12-3/8 NPT	1/2" NPT	3/8"
IQSG 18-3/8 NPT	1/8" NPT	3/8"	IQSG 12-1/2 NPT	1/2" NPT	1/2"
IQSG 14-5/32 NPT	1/4" NPT	5/32"			

L-Steckverschraubungen für zöllige Schläuche



NPT-Gewinde

Typ	R	D	Typ	R	D
IQSL U10-1/8	10-32 UNF	1/8"	IQSL 14-5/32 NPT	1/4" NPT	5/32"
IQSL U10-5/32	10-32 UNF	5/32"	IQSL 14-3/16 NPT	1/4" NPT	3/16"
IQSL U10-3/16	10-32 UNF	3/16"	IQSL 14-1/4 NPT	1/4" NPT	1/4"
IQSL U10-1/4	10-32 UNF	1/4"	IQSL 14-5/16 NPT	1/4" NPT	5/16"
IQSL 116-1/8 NPT	1/16" NPT	1/8"	IQSL 14-3/8 NPT	1/4" NPT	3/8"
IQSL 116-5/32 NPT	1/16" NPT	5/32"	IQSL 14-1/2 NPT	1/4" NPT	1/2"
IQSL 18-1/8 NPT	1/8" NPT	1/8"	IQSL 38-1/4 NPT	3/8" NPT	1/4"
IQSL 18-5/32 NPT	1/8" NPT	5/32"	IQSL 38-5/16 NPT	3/8" NPT	5/16"
IQSL 18-3/16 NPT	1/8" NPT	3/16"	IQSL 38-3/8 NPT	3/8" NPT	3/8"
IQSL 18-1/4 NPT	1/8" NPT	1/4"	IQSL 38-1/2 NPT	3/8" NPT	1/2"
IQSL 18-5/16 NPT	1/8" NPT	5/16"	IQSL 12-3/8 NPT	1/2" NPT	3/8"
IQSL 18-3/8 NPT	1/8" NPT	3/8"	IQSL 12-1/2 NPT	1/2" NPT	1/2"

TE-Steckverschraubungen für zöllige Schläuche



NPT-Gewinde

Typ	R	D	Typ	R	D
IQST U10-1/8	10-32 UNF	1/8"	IQST 14-5/32 NPT	1/4" NPT	5/32"
IQST U10-5/32	10-32 UNF	5/32"	IQST 14-3/16 NPT	1/4" NPT	3/16"
IQST U10-3/16	10-32 UNF	3/16"	IQST 14-1/4 NPT	1/4" NPT	1/4"
IQST U10-1/4	10-32 UNF	1/4"	IQST 14-5/16 NPT	1/4" NPT	5/16"
IQST 116-1/8 NPT	1/16" NPT	1/8"	IQST 14-3/8 NPT	1/4" NPT	3/8"
IQST 116-5/32 NPT	1/16" NPT	5/32"	IQST 14-1/2 NPT	1/4" NPT	1/2"
IQST 18-1/8 NPT	1/8" NPT	1/8"	IQST 38-1/4 NPT	3/8" NPT	1/4"
IQST 18-5/32 NPT	1/8" NPT	5/32"	IQST 38-5/16 NPT	3/8" NPT	5/16"
IQST 18-3/16 NPT	1/8" NPT	3/16"	IQST 38-3/8 NPT	3/8" NPT	3/8"
IQST 18-1/4 NPT	1/8" NPT	1/4"	IQST 38-1/2 NPT	3/8" NPT	1/2"
IQST 18-5/16 NPT	1/8" NPT	5/16"	IQST 12-3/8 NPT	1/2" NPT	3/8"
IQST 18-3/8 NPT	1/8" NPT	3/8"	IQST 12-1/2 NPT	1/2" NPT	1/2"

Steckanschluß-Einschraubtüllen zur Kombination mit NPT-Gewinde

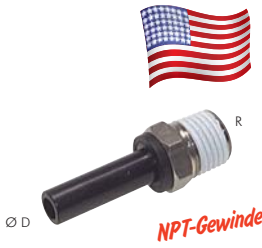

NPT-Gewinde

Typ	R	D	Typ	R	D
IQSG U10-5/32H	10-32 UNF	5/32"	IQSG 14-5/16H NPT	1/4" NPT	5/16"
IQSG U10-3/16H	10-32 UNF	3/16"	IQSG 14-3/8H NPT	1/4" NPT	3/8"
IQSG U10-1/4H	10-32 UNF	1/4"	IQSG 14-1/2H NPT	1/4" NPT	1/2"
IQSG 18-5/32H NPT	1/8" NPT	5/32"	IQSG 38-1/4H NPT	3/8" NPT	1/4"
IQSG 18-3/16H NPT	1/8" NPT	3/16"	IQSG 38-5/16H NPT	3/8" NPT	5/16"
IQSG 18-1/4H NPT	1/8" NPT	1/4"	IQSG 38-3/8H NPT	3/8" NPT	3/8"
IQSG 14-5/32H NPT	1/4" NPT	5/32"	IQSG 38-1/2H NPT	3/8" NPT	1/2"
IQSG 14-3/16H NPT	1/4" NPT	3/16"	IQSG 12-3/8H NPT	1/2" NPT	3/8"
IQSG 14-1/4H NPT	1/4" NPT	1/4"	IQSG 12-1/2H NPT	1/2" NPT	1/2"



Zöllige Polyurethan-Schläuche auf Seite 210

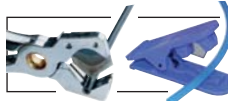

Schlauchabschneider Seite 211



NPT-Einschraubtüllen mit metrischem Stecknippel Seite 28



Dichtmittel ab Seite 606

Alle Angaben verstehen sich als unverbindliche Richtwerte! Für nicht schriftlich bestätigte Datenauswahl übernehmen wir keine Haftung. Druckangaben beziehen sich, soweit nicht anders angegeben, auf Flüssigkeiten der Gruppe II bei +20°C.

IQS-Steckanschlüsse für zöllige Schläuche

Steckverbindungen/Steckverbindungen **reduzierend** für zöllige Schläuche

Typ	D	D ₁	Typ	D	D ₁
IQSG 1/8	1/8"	1/8"	IQSG 5/16-1/4	5/16" reduziert	1/4"
IQSG 5/32	5/32"	5/32"	IQSG 5/16	5/16"	5/16"
IQSG 3/16-5/32	3/16" reduziert	5/32"	IQSG 3/8-5/16	3/8" reduziert	5/16"
IQSG 3/16	3/16"	3/16"	IQSG 3/8	3/8"	3/8"
IQSG 1/4-5/32	1/4" reduziert	5/32"	IQSG 1/2-3/8	1/2" reduziert	3/8"
IQSG 1/4-3/16	1/4" reduziert	3/16"	IQSG 1/2	1/2"	1/2"
IQSG 1/4	1/4"	1/4"			



Schott-Steckverschraubungen aus Messing vernickelt für zöllige Schläuche

Typ	A (Gewinde)	D
IQSS 1/8	M 8 x 0,75	1/8"
IQSS 5/32*	UNF 1/2"	5/32"
IQSS 3/16*	UNF 9/16"	3/16"
IQSS 1/4*	UNF 9/16"	1/4"
IQSS 5/16*	UNF 5/8"	5/16"
IQSS 3/8*	UNF 7/8"	3/8"
IQSS 1/2*	UNF 7/8"	1/2"



* runder Lösering

Winkelsteckverbindungen für zöllige Schläuche

Typ	D
IQSL 1/8	1/8"
IQSL 5/32	5/32"
IQSL 3/16	3/16"
IQSL 1/4	1/4"
IQSL 5/16	5/16"
IQSL 3/8	3/8"
IQSL 1/2	1/2"



T-Steckverbindungen für zöllige Schläuche

Typ	D
IQST 1/8	1/8"
IQST 5/32	5/32"
IQST 3/16	3/16"
IQST 1/4	1/4"
IQST 5/16	5/16"
IQST 3/8	3/8"
IQST 1/2	1/2"



Steckverbindungen **reduzierend** mit Stecknippel für zöllige Schläuche

Typ	D	D ₁
IQSG 1/4H-5/32	1/4"	5/32"
IQSG 5/16H-5/32	5/16"	5/32"
IQSG 5/16H-1/4	5/16"	1/4"
IQSG 3/8H-1/4	3/8"	1/4"
IQSG 3/8H-5/16	3/8"	5/16"
IQSG 1/2H-1/4	1/2"	1/4"
IQSG 1/2H-5/16	1/2"	5/16"
IQSG 1/2H-3/8	1/2"	3/8"



Stopfen zum Verschließen von Steckanschlüssen für zöllige Schläuche

Typ	D
IQSC 1/8H	1/8"
IQSC 5/32H	5/32"
IQSC 3/16H	3/16"
IQSC 1/4H	1/4"
IQSC 5/16H	5/16"
IQSC 3/8H	3/8"
IQSC 1/2H	1/2"



Drosselrückschlagventile* - gerade Form für zöllige Schläuche

Typ	D
IQSDRV 5/32	5/32"
IQSDRV 3/16	3/16"
IQSDRV 1/4	1/4"
IQSDRV 5/16	5/16"
IQSDRV 3/8	3/8"
IQSDRV 1/2	1/2"

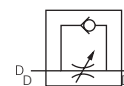

* Diese Anschlüsse nur mit Luft verwenden. Sie sind weder geeignet für die Verwendung mit Wasser oder anderen Flüssigkeiten noch mit anderen Gasen außer Luft. Die Anschlußstücke sind mit einem Schlüssel am Sechskant des Zapfens anzuziehen.

Alle Angaben verstehen sich als unverbindliche Richtwerte! Für nicht schriftlich bestätigte Datenauswahl übernehmen wir keine Haftung. Druckangaben beziehen sich, soweit nicht anders angegeben, auf Flüssigkeiten der Gruppe II bei +20°C.



IQS-Steckanschlüsse aus Edelstahl

1

Der Innensechskant ermöglicht eine einfache Montage!



Spezifikationen für alle Edelstahl-IQS-Steckanschlüsse

Werkstoffe: Körper und Lösering: 1.4436, Dichtung: Viton O-Ring (zylindrische Gewinde mit gekamertem Viton O-Ring)
Temperaturbereich: -20°C bis +150°C
Betriebsdruck: -0,95 bis 15 bar
Medien: Druckluft, ungefährliche Gase und Flüssigkeiten

Bei der Montage werden ausschließlich silikonfreie Dichtungen und Fette verwendet!

Steckverschraubungen mit Innen- und Außen-Sechskant

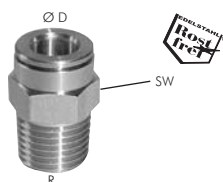

Typ	R	SW	D	Typ	R	SW	D
IQSG M54 ES	M 5	9	4	IQSG 148 ES	R 1/4"	14	8
IQSG 184 ES	R 1/8"	10	4	IQSG 1410 ES	R 1/4"	16	10
IQSG 186 ES	R 1/8"	12	6	IQSG 3810 ES	R 3/8"	17	10
IQSG 188 ES	R 1/8"	14	8	IQSG 3812 ES	R 3/8"	18	12
IQSG 144 ES	R 1/4"	14	4	IQSG 1212 ES	R 1/2"	22	12
IQSG 146 ES	R 1/4"	14	6				

Steckverschraubungen mit Innen- und Außen-Sechskant und zylindrischem Gewinde

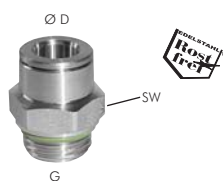

Typ	G	SW	D	Typ	G	SW	D
IQSG M54 G ES	M 5	9	4	IQSG 148 G ES	G 1/4"	16	8
IQSG 184 G ES	G 1/8"	13	4	IQSG 1410 G ES	G 1/4"	17	10
IQSG 186 G ES	G 1/8"	13	6	IQSG 3810 G ES	G 3/8"	17	10
IQSG 188 G ES	G 1/8"	14	8	IQSG 3812 G ES	G 3/8"	21	12
IQSG 144 G ES	G 1/4"	15	4	IQSG 1212 G ES	G 1/2"	22	12
IQSG 146 G ES	G 1/4"	16	6				

Besonders preiswert!

L-Steckverschraubungen (feststehend)

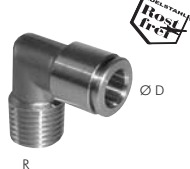

Typ	R	D
IQSL 184 ES B	R 1/8"	4
IQSL 186 ES B	R 1/8"	6
IQSL 188 ES B	R 1/8"	8
IQSL 146 ES B	R 1/4"	6
IQSL 148 ES B	R 1/4"	8

L-Steckverschraubungen (positionierbar)

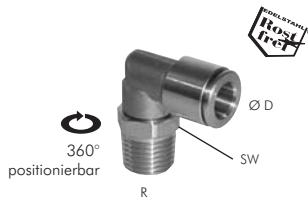

Typ	R	SW	D	Typ	R	SW	D
IQSL M54 ES	M 5	9	4	IQSL 148 ES	R 1/4"	14	8
IQSL 184 ES	R 1/8"	10	4	IQSL 1410 ES	R 1/4"	16	10
IQSL 186 ES	R 1/8"	13	6	IQSL 3810 ES	R 3/8"	17	10
IQSL 188 ES	R 1/8"	13	8	IQSL 3812 ES	R 3/8"	20	12
IQSL 144 ES	R 1/4"	14	4	IQSL 1212 ES	R 1/2"	22	12
IQSL 146 ES	R 1/4"	14	6				

L-Steckverschraubungen mit zylindrischem Gewinde (positionierbar)

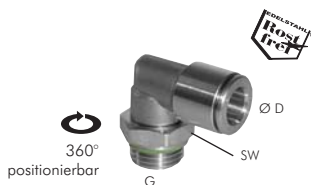

Typ	G	SW	D	Typ	G	SW	D
IQSL M54 G ES	M 5	9	4	IQSL 148 G ES	G 1/4"	16	8
IQSL 184 G ES	G 1/8"	13	4	IQSL 1410 G ES	G 1/4"	15	10
IQSL 186 G ES	G 1/8"	13	6	IQSL 3810 G ES	G 3/8"	21	10
IQSL 188 G ES	G 1/8"	13	8	IQSL 3812 G ES	G 3/8"	21	12
IQSL 144 G ES	G 1/4"	15	4	IQSL 1210 G ES	G 1/2"	22	10
IQSL 146 G ES	G 1/4"	16	6	IQSL 1212 G ES	G 1/2"	22	12



Verschraubungen Seite 50



Doppelnippel auf Seite 92



Teflon-Schläuche (PTFE/PFA) Seite 218

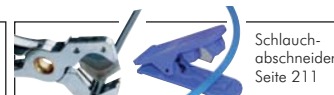

Schlauchabschneider Seite 211

Alle Angaben verstehen sich als unverbindliche Richtwerte! Für nicht schriftlich bestätigte Datenauswahl übernehmen wir keine Haftung. Druckangaben beziehen sich, soweit nicht anders angegeben, auf Flüssigkeiten der Gruppe II bei +20°C.

IQS-Steckanschlüsse aus Edelstahl



TE-Steckverschraubungen (positionierbar)

Typ	R	SW	D	Typ	R	SW	D
IQST M54 ES	M 5	9	4	IQST 148 ES	R 1/4"	14	8
IQST 184 ES	R 1/8"	10	4	IQST 1410 ES	R 1/4"	16	10
IQST 186 ES	R 1/8"	13	6	IQST 3810 ES	R 3/8"	18	10
IQST 188 ES	R 1/8"	13	8	IQST 3812 ES	R 3/8"	18	12
IQST 144 ES	R 1/4"	14	4	IQST 1210 ES	R 1/2"	22	10
IQST 146 ES	R 1/4"	14	6	IQST 1212 ES	R 1/2"	22	12

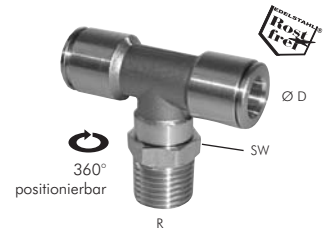

TE-Steckverschraubungen mit zylindrischem Gewinde (positionierbar)

Typ	G	SW	D	Typ	G	SW	D
IQST M54 ES	M 5	9	4	IQST 148 G ES	G 1/4"	16	8
IQST 184 G ES	G 1/8"	13	4	IQST 1410 G ES	G 1/4"	15	10
IQST 186 G ES	G 1/8"	13	6	IQST 3810 G ES	G 3/8"	21	10
IQST 188 G ES	G 1/8"	13	8	IQST 3812 G ES	G 3/8"	21	12
IQST 144 G ES	G 1/4"	15	4	IQST 1210 G ES	G 1/2"	22	10
IQST 146 G ES	G 1/4"	16	6	IQST 1212 G ES	G 1/2"	22	12

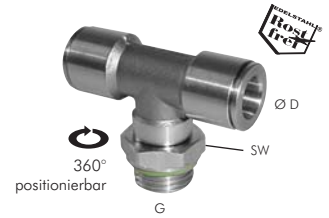

Steckverbindungen

Typ	D
IQSG 40 ES	4
IQSG 60 ES	6
IQSG 80 ES	8
IQSG 100 ES	10
IQSG 120 ES	12

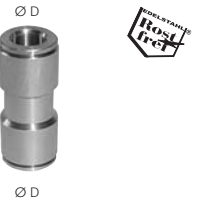

Schott-Steckverschraubungen

Typ	A (Gewinde)	D
IQSS 40 ES	M 12 x 1	4
IQSS 60 ES	M 14 x 1	6
IQSS 80 ES	M 16 x 1	8
IQSS 100 ES	M 18 x 1	10
IQSS 120 ES	M 20 x 1	12

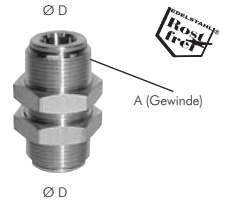

Winkelsteckverbindungen

Typ	D
IQSL 40 ES	4
IQSL 60 ES	6
IQSL 80 ES	8
IQSL 100 ES	10
IQSL 120 ES	12

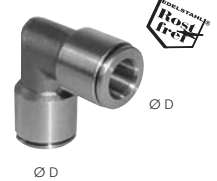

T-Steckverbindungen

Typ	D
IQST 40 ES	4
IQST 60 ES	6
IQST 80 ES	8
IQST 100 ES	10
IQST 120 ES	12

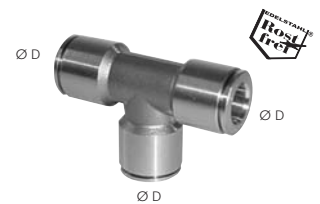

Steckverbindungen reduzierend mit Stecknippel

Typ	D ₁	D ₂
IQSG 60H40 ES	6	4
IQSG 80H60 ES	8	6
IQSG 100H80 ES	10	8



bis 150 bar
Steck-
anschlüsse
auf Seite 649

Edelstahl-
Kugelhähne
ab Seite 304

Edelstahl-
verschraubungen
ab Seite 494

Schläuche
ab Seite 210

Alle Angaben verstehen sich als unverbindliche Richtwerte! Für nicht schriftlich bestätigte Datenauswahl übernehmen wir keine Haftung. Druckangaben beziehen sich, soweit nicht anders angegeben, auf Flüssigkeiten der Gruppe II bei +20°C.

Steckanschlüsse aus Messing und Edelstahl

1



Spezifikationen für Steckanschlüsse aus Messing vernickelt und Edelstahl			
	Baureihe Topline und C	Baureihe Edelstahl	Baureihe CV
Werkstoffe	Körper: Messing vernickelt Dichtung: NBR Lösering: Kunststoff (Topline), Messing vernickelt (C)	Körper: Edelstahl (316) Dichtung: Viton Lösering: Edelstahl (316)	Körper: Messing vernickelt Dichtung: Viton Lösering: Messing vernickelt
Temperaturbereich	-20°C bis +70°C	-15°C bis +110°C	-20°C bis +150°C
Betriebsdruck	-0,95 bis 15 bar	-0,95 bis 18 bar	-0,95 bis 15 bar

Bei der Montage werden ausschließlich silikonfreie Dichtungen und Fette verwendet!

Gerade Einschraubanschlüsse mit zylindrischem Gewinde



Baureihe Topline MS vernickelt	Baureihe C MS vernickelt	Baureihe Edelstahl	Baureihe CV MS vernickelt	G	D
---	RiB 01 03 03 C	---	---	M 3	3
RiB 01 04 05	RiB 01 04 05 C	RiX 01 04 05	RiB 01 04 05 CV	M 5	4
RiB 01 05 05	RiB 01 05 05 C	---	---	M 5	5
RiB 01 06 05	RiB 01 06 05 C	---	RiB 01 06 05 CV	M 5	6
RiB 01 04 10	RiB 01 04 10 C	RiX 01 04 10	RiB 01 04 10 CV	G 1/8"	4
RiB 01 05 10	RiB 01 05 10 C	---	---	G 1/8"	5
RiB 01 06 10	RiB 01 06 10 C	---	RiB 01 06 10 CV	G 1/8"	6
RiB 01 08 10	RiB 01 08 10 C	---	RiB 01 08 10 CV	G 1/8"	8
RiB 01 04 13	RiB 01 04 13 C	---	RiB 01 04 13 CV	G 1/4"	4
RiB 01 05 13	RiB 01 05 13 C	---	---	G 1/4"	5
RiB 01 06 13	RiB 01 06 13 C	---	RiB 01 06 13 CV	G 1/4"	6
RiB 01 08 13	RiB 01 08 13 C	---	RiB 01 08 13 CV	G 1/4"	8
RiB 01 10 13	RiB 01 10 13 C	siehe Typ RiX 05 ... mit konischem Gewinde	RiB 01 10 13 CV	G 1/4"	10
RiB 01 12 13	RiB 01 12 13 C	---	RiB 01 12 13 CV	G 1/4"	12
RiB 01 08 17	RiB 01 08 17 C	---	RiB 01 08 17 CV	G 3/8"	8
RiB 01 10 17	RiB 01 10 17 C	---	RiB 01 10 17 CV	G 3/8"	10
RiB 01 12 17	RiB 01 12 17 C	---	---	G 3/8"	12
RiB 01 14 17	RiB 01 14 17 C	---	---	G 3/8"	14
RiB 01 10 21	RiB 01 10 21 C	---	---	G 1/2"	10
RiB 01 12 21	RiB 01 12 21 C	---	---	G 1/2"	12
RiB 01 14 21	RiB 01 14 21 C	---	---	G 1/2"	14

Gerade Einschraubanschlüsse mit konischem Gewinde

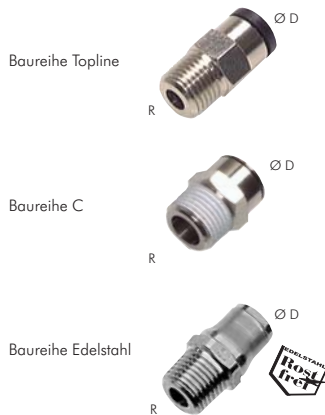

Baureihe Topline MS vernickelt	Baureihe C MS vernickelt	Baureihe Edelstahl	Baureihe Edelstahl mit NPT-Gewinde	R / NPT	D
RiB 05 04 10	RiB 05 04 10 C	RiX 05 04 10	RiX 05 04 10 NPT	R 1/8"	4
RiB 05 06 10	RiB 05 06 10 C	RiX 05 06 10	RiX 05 06 10 NPT	R 1/8"	6
RiB 05 08 10	RiB 05 08 10 C	RiX 05 08 10	RiX 05 08 10 NPT	R 1/8"	8
---	RiB 05 04 13 C	RiX 05 04 13	---	R 1/4"	4
RiB 05 06 13	RiB 05 06 13 C	RiX 05 06 13	RiX 05 06 13 NPT	R 1/4"	6
RiB 05 08 13	RiB 05 08 13 C	RiX 05 08 13	RiX 05 08 13 NPT	R 1/4"	8
RiB 05 10 13	RiB 05 10 13 C	RiX 05 10 13	RiX 05 10 13 NPT	R 1/4"	10
---	RiB 05 12 13 C	RiX 05 12 13	RiX 05 12 13 NPT	R 1/4"	12
RiB 05 08 17	RiB 05 08 17 C	RiX 05 08 17	---	R 3/8"	8
RiB 05 10 17	RiB 05 10 17 C	RiX 05 10 17	RiX 05 10 17 NPT	R 3/8"	10
RiB 05 12 17	RiB 05 12 17 C	RiX 05 12 17	RiX 05 12 17 NPT	R 3/8"	12
---	RiB 05 14 17 C	---	---	R 3/8"	14
---	RiB 05 10 21 C	---	---	R 1/2"	10
---	RiB 05 12 21 C	RiX 05 12 21	RiX 05 12 21 NPT	R 1/2"	12
---	RiB 05 14 21 C	---	---	R 1/2"	14

Gerade Aufsraubanschlüsse



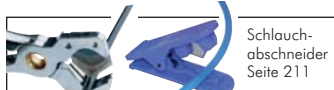

Baureihe Topline MS vernickelt	Baureihe C MS vernickelt	Baureihe CV MS vernickelt	G innen	D
---	RiB 14 04 05 C	---	M 5	4
---	RiB 14 05 05 C	---	M 5	5
RiB 14 04 10	RiB 14 04 10 C	RiB 14 04 10 CV	G 1/8"	4
RiB 14 05 10	RiB 14 05 10 C	---	G 1/8"	5
RiB 14 06 10	RiB 14 06 10 C	RiB 14 06 10 CV	G 1/8"	6
RiB 14 08 10	RiB 14 08 10 C	RiB 14 08 10 CV	G 1/8"	8
RiB 14 04 13	RiB 14 04 13 C	RiB 14 04 13 CV	G 1/4"	4
RiB 14 06 13	RiB 14 06 13 C	RiB 14 06 13 CV	G 1/4"	6
RiB 14 08 13	RiB 14 08 13 C	RiB 14 08 13 CV	G 1/4"	8
RiB 14 10 13	RiB 14 10 13 C	RiB 14 10 13 CV	G 1/4"	10
---	RiB 14 12 13 C	RiB 14 12 13 CV	G 1/4"	12



Alle Angaben verstehen sich als unverbindliche Richtwerte! Für nicht schriftlich bestätigte Datenauswahl übernehmen wir keine Haftung. Druckangaben beziehen sich, soweit nicht anders angegeben, auf Flüssigkeiten der Gruppe II bei +20°C.

Steckanschlüsse aus Messing und Edelstahl

Winkelanschlüsse mit zylindrischem Gewinde (positionierbar)

Baureihe Topline	Baureihe C	Baureihe 	Baureihe CV 	G	D
MS vernickelt	MS vernickelt	Edelstahl	MS vernickelt		
RiB 99 04 05	RiB 99 04 05 C	RiX 99 04 05	RiB 99 04 05 CV	M 5	4
RiB 99 05 05	RiB 99 05 05 C	---	---	M 5	5
RiB 99 06 05	RiB 99 06 05 C	RiX 99 06 05*	---	M 5	6
RiB 99 04 10	RiB 99 04 10 C	---	RiB 99 04 10 CV	G 1/8"	4
RiB 99 05 10	RiB 99 05 10 C	---	---	G 1/8"	5
RiB 99 06 10	RiB 99 06 10 C	---	RiB 99 06 10 CV	G 1/8"	6
RiB 99 08 10	RiB 99 08 10 C	---	RiB 99 08 10 CV	G 1/8"	8
RiB 99 04 13	RiB 99 04 13 C	---	---	G 1/4"	4
RiB 99 05 13	RiB 99 05 13 C	---	---	G 1/4"	5
RiB 99 06 13	RiB 99 06 13 C	---	RiB 99 06 13 CV	G 1/4"	6
RiB 99 08 13	RiB 99 08 13 C	---	RiB 99 08 13 CV	G 1/4"	8
RiB 99 10 13	RiB 99 10 13 C	---	RiB 99 10 13 CV	G 1/4"	10
RiB 99 12 13	RiB 99 12 13 C	---	---	G 1/4"	12
RiB 99 08 17	RiB 99 08 17 C	---	RiB 99 08 17 CV	G 3/8"	8
RiB 99 10 17	RiB 99 10 17 C	---	RiB 99 10 17 CV	G 3/8"	10
RiB 99 12 17	RiB 99 12 17 C	---	---	G 3/8"	12
RiB 99 14 17	RiB 99 14 17 C	---	---	G 3/8"	14
RiB 99 12 21	RiB 99 12 21 C	---	---	G 1/2"	12
RiB 99 14 21	RiB 99 14 21 C	---	---	G 1/2" 14	

* max. 10 bar

Baureihe Topline



Baureihe C



Baureihe Edelstahl



Winkelanschlüsse mit konischem Gewinde (positionierbar)

Baureihe Topline	Baureihe C	Baureihe 	Baureihe Edelstahl mit NPT-Gewinde	R / NPT	D
MS vernickelt	MS vernickelt	Edelstahl	Edelstahl mit NPT-Gewinde		
RiB 09 04 10	RiB 09 04 10 C	RiX 09 04 10	RiX 09 04 10 NPT	R 1/8"	4
RiB 09 06 10	RiB 09 06 10 C	RiX 09 06 10	RiX 09 06 10 NPT	R 1/8"	6
RiB 09 08 10	RiB 09 08 10 C	RiX 09 08 10	RiX 09 08 10 NPT	R 1/8"	8
RiB 09 04 13	RiB 09 04 13 C	RiX 09 04 13	---	R 1/4"	4
RiB 09 06 13	RiB 09 06 13 C	RiX 09 06 13	RiX 09 06 13 NPT	R 1/4"	6
RiB 09 08 13	RiB 09 08 13 C	RiX 09 08 13	RiX 09 08 13 NPT	R 1/4"	8
RiB 09 10 13	RiB 09 10 13 C	RiX 09 10 13	RiX 09 10 13 NPT	R 1/4"	10
RiB 09 12 13	RiB 09 12 13 C	RiX 09 12 13	RiX 09 12 13 NPT	R 1/4"	12
RiB 09 08 17	RiB 09 08 17 C	---	---	R 3/8"	8
RiB 09 10 17	RiB 09 10 17 C	RiX 09 10 17	RiX 09 10 17 NPT	R 3/8"	10
RiB 09 12 17	RiB 09 12 17 C	RiX 09 12 17	RiX 09 12 17 NPT	R 3/8"	12
---	RiB 09 14 17 C	---	---	R 3/8"	14
RiB 09 12 21	RiB 09 12 21 C	RiX 09 12 21	RiX 09 12 21 NPT	R 1/2"	12
---	RiB 09 14 21 C	---	---	R 1/2"	14

Baureihe Topline



Baureihe C



Baureihe Edelstahl



Lange Winkelanschlüsse (positionierbar)

Baureihe C	G	D
MS vernickelt		
RiB 1099 04 10 C	G 1/8"	4
RiB 1099 06 10 C	G 1/8"	6
RiB 1099 08 10 C	G 1/8"	8
RiB 1099 06 13 C	G 1/4"	6
RiB 1099 08 13 C	G 1/4"	8



Winkel- und T-Steckanschlüsse kompakt (positionierbar)

Diese Baureihe ermöglicht die Montage auch nachdem der Schlauch bereits eingesteckt wurde. Die Anschlüsse werden mit einem Innensechskantschlüssel eingeschraubt.

Baureihe C	Baureihe C	Baureihe C	Baureihe C	G	D
MS vernickelt	MS vernickelt	MS vernickelt	MS vernickelt		
RiB 39 04 05	RiB 38 04 05	RiB 34 04 05	RiB 40 04 05	M 5	4
RiB 39 04 10	RiB 38 04 10	RiB 34 04 10	RiB 40 04 10	G 1/8"	4
RiB 39 05 10	---	RiB 34 05 10	---	G 1/8"	5
RiB 39 06 10	RiB 38 06 10	RiB 34 06 10	RiB 40 06 10	G 1/8"	6
RiB 39 08 10	RiB 38 08 10	RiB 34 08 10	RiB 40 08 10	G 1/8"	8
RiB 39 06 13	RiB 38 06 13	RiB 34 06 13	RiB 40 06 13	G 1/4"	6
RiB 39 08 13	RiB 38 08 13	RiB 34 08 13	RiB 40 08 13	G 1/4"	8
RiB 39 10 13	RiB 38 10 13	RiB 34 10 13	---	G 1/4"	10
RiB 39 12 13	RiB 38 12 13	---	---	G 1/4"	12
RiB 39 10 17	---	RiB 34 10 17	---	G 3/8"	10
RiB 39 12 17	---	RiB 34 12 17	---	G 3/8"	12
RiB 39 12 21	---	RiB 34 12 21	---	G 1/2"	12

Typ RiB 39 ...



Typ RiB 38 ...



Typ RiB 34 ...



Typ RiB 40 ...



Steckanschlüsse der Baureihen Topline und Edelstahl in der Multibox auf Seite 654



Besonders eng montierbar durch Innensechskant!

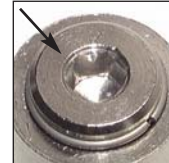

Steckanschlüsse aus Messing und Edelstahl

1



TECHNISCHE DATEN finden Sie auf Seite 42.



Bei der Montage werden ausschließlich silikonfreie Dichtungen und Fette verwendet!

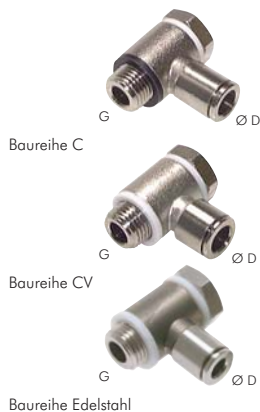

Winkel-Schwenksteckanschlüsse mit Hohlschraube

Baureihe C MS vernickelt	Baureihe CV* MS vernickelt	Baureihe* Edelstahl	G	D
RiB 18 04 05 C	RiB 18 04 05 CV	---	M 5	4
RiB 18 05 05 C	RiB 18 05 05 CV	---	M 5	5
RiB 18 04 10 C	RiB 18 04 10 CV	RiX 18 04 10	G 1/8"	4
RiB 18 05 10 C	---	---	G 1/8"	5
RiB 18 06 10 C	RiB 18 06 10 CV	RiX 18 06 10	G 1/8"	6
RiB 18 08 10 C	RiB 18 08 10 CV	RiX 18 08 10	G 1/8"	8
RiB 18 06 13 C	RiB 18 06 13 CV	RiX 18 06 13	G 1/4"	6
RiB 18 08 13 C	RiB 18 08 13 CV	RiX 18 08 13	G 1/4"	8
RiB 18 10 13 C	RiB 18 10 13 CV	---	G 1/4"	10
RiB 18 08 17 C	RiB 18 08 17 CV	---	G 3/8"	8
RiB 18 10 17 C	RiB 18 10 17 CV	---	G 3/8"	10
RiB 18 12 17 C	RiB 18 12 17 CV	---	G 3/8"	12
RiB 18 12 21 C	RiB 18 12 21 CV	---	G 1/2"	12

* mit Teflondichtung

T-Steckanschlüsse mit Hohlschraube

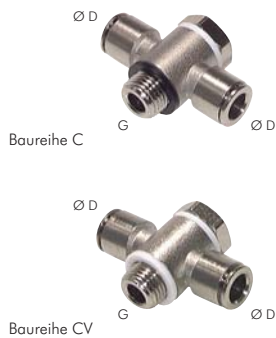

Baureihe C MS vernickelt	Baureihe CV* MS vernickelt	G	D
RiB 19 04 05 C	---	M 5	4
RiB 19 05 05 C	---	M 5	5
RiB 19 04 10 C	RiB 19 04 10 CV	G 1/8"	4
RiB 19 05 10 C	---	G 1/8"	5
RiB 19 06 10 C	RiB 19 06 10 CV	G 1/8"	6
RiB 19 08 10 C	RiB 19 08 10 CV	G 1/8"	8
RiB 19 06 13 C	RiB 19 06 13 CV	G 1/4"	6
RiB 19 08 13 C	RiB 19 08 13 CV	G 1/4"	8
RiB 19 10 13 C	RiB 19 10 13 CV	G 1/4"	10
RiB 19 08 17 C	RiB 19 08 17 CV	G 3/8"	8
RiB 19 10 17 C	RiB 19 10 17 CV	G 3/8"	10
RiB 19 12 17 C	RiB 19 12 17 CV	G 3/8"	12
RiB 19 12 21 C	RiB 19 12 21 CV	G 1/2"	12

* mit Teflondichtung

Schwenkringe + T-Stück



Baureihe C MS vernickelt	Baureihe CV MS vernickelt	Baureihe C MS vernickelt	Baureihe CV MS vernickelt	G	D	H
RiB 11 04 05 C	RiB 11 04 05 CV	RiB 12 04 05 C	RiB 12 04 05 CV	M 5	4	10
RiB 11 05 05 C	RiB 11 05 05 CV	RiB 12 05 05 C	RiB 12 05 05 CV	M 5	5	10
RiB 11 06 05 C	---	---	---	M 5	6	10
RiB 11 04 10 C	RiB 11 04 10 CV	RiB 12 04 10 C	RiB 12 04 10 CV	G 1/8"	4	15
RiB 11 05 10 C	RiB 11 05 10 CV	RiB 12 05 10 C	RiB 12 05 10 CV	G 1/8"	5	15
RiB 11 06 10 C	RiB 11 06 10 CV	RiB 12 06 10 C	RiB 12 06 10 CV	G 1/8"	6	15
RiB 11 08 10 C	RiB 11 08 10 CV	RiB 12 08 10 C	RiB 12 08 10 CV	G 1/8"	8	15
RiB 11 06 13 C	RiB 11 06 13 CV	RiB 12 06 13 C	RiB 12 06 13 CV	G 1/4"	6	17
RiB 11 08 13 C	RiB 11 08 13 CV	RiB 12 08 13 C	RiB 12 08 13 CV	G 1/4"	8	17
RiB 11 10 13 C	RiB 11 10 13 CV	RiB 12 10 13 C	RiB 12 10 13 CV	G 1/4"	10	17
RiB 11 08 17 C	---	RiB 12 08 17 C	---	G 3/8"	8	20
RiB 11 10 17 C	---	RiB 12 10 17 C	---	G 3/8"	10	20
RiB 11 12 17 C	---	RiB 12 12 17 C	---	G 3/8"	12	20
RiB 11 12 21 C	---	RiB 12 12 21 C	---	G 1/2"	12	24

Hohlschrauben für die Typen RiB 11, 12, 18 und 19

Verwendung: für die Typen der Baureihe C und CV

Typ 1-fach	Typ 2-fach	Typ 3-fach	Typ 1-fach mit Innengewinde	Typ 2-fach mit Innengewinde	G
VT 51/15 MSV	---	---	---	---	M 5
VT 181/23 MSV	VT 182/41 MSV	VT 183/57 MSV	VTi 181/23 MSV	VTi 182/41 MSV	G 1/8"
VT 141/28 MSV	VT 142/46 MSV	VT 143/65 MSV	VTi 141/28 MSV	VTi 142/47 MSV	G 1/4"
VT 381/32 MSV	VT 382/54 MSV	VT 383/79 MSV	VTi 381/32 MSV	VTi 382/54 MSV	G 3/8"
VT 121/37 MSV	VT 122/63 MSV	VT 123/89 MSV	VTi 121/37 MSV	VTi 122/63 MSV	G 1/2"



Zubehör gleich mitbestellen!

Dichtringe



Dichtringe finden Sie ab Seite 601.



bis 150 bar

Steckanschlüsse auf Seite 649

Alle Angaben verstehen sich als unverbindliche Richtwerte! Für nicht schriftlich bestätigte Datenauswahl übernehmen wir keine Haftung. Druckangaben beziehen sich, soweit nicht anders angegeben, auf Flüssigkeiten der Gruppe II bei +20°C.

Steckanschlüsse aus Messing und Edelstahl

T-Einschraubanschlüsse mit zylindrischem Gewinde (positionierbar)

Baureihe Topline	Baureihe C	Baureihe CV	G	D
MS vernickelt	MS vernickelt	MS vernickelt		
RiB 98 04 05	RiB 98 04 05 C	---	M 5	4
RiB 98 05 05	RiB 98 05 05 C	---	M 5	5
RiB 98 04 10	RiB 98 04 10 C	RiB 98 04 10 CV	G 1/8"	4
RiB 98 05 10	RiB 98 05 10 C	---	G 1/8"	5
RiB 98 06 10	RiB 98 06 10 C	RiB 98 06 10 CV	G 1/8"	6
RiB 98 08 10	RiB 98 08 10 C	RiB 98 08 10 CV	G 1/8"	8
RiB 98 05 13	RiB 98 05 13 C	---	G 1/4"	5
RiB 98 06 13	RiB 98 06 13 C	RiB 98 06 13 CV	G 1/4"	6
RiB 98 08 13	RiB 98 08 13 C	RiB 98 08 13 CV	G 1/4"	8
RiB 98 10 13	RiB 98 10 13 C	---	G 1/4"	10
RiB 98 10 17	RiB 98 10 17 C	---	G 3/8"	10
RiB 98 12 17	RiB 98 12 17 C	---	G 3/8"	12
RiB 98 12 21	RiB 98 12 21 C	---	G 1/2"	12
RiB 98 14 21	RiB 98 14 21 C	---	G 1/2"	14



T-Einschraubanschlüsse mit konischem Gewinde (positionierbar)

Baureihe C	Baureihe Edelstahl	Baureihe Edelstahl mit NPT-Gewinde	R / NPT	D
MS vernickelt	Edelstahl	Edelstahl mit NPT-Gewinde		
RiB 08 04 10 C	RiX 08 04 10	RiX 08 04 10 NPT	R 1/8"	4
RiB 08 06 10 C	RiX 08 06 10	RiX 08 06 10 NPT	R 1/8"	6
RiB 08 08 10 C	RiX 08 08 10	RiX 08 08 10 NPT	R 1/8"	8
RiB 08 06 13 C	RiX 08 06 13	RiX 08 06 13 NPT	R 1/4"	6
RiB 08 08 13 C	RiX 08 08 13	RiX 08 08 13 NPT	R 1/4"	8
RiB 08 10 13 C	RiX 08 10 13	RiX 08 10 13 NPT	R 1/4"	10
RiB 08 10 17 C	RiX 08 10 17	RiX 08 10 17 NPT	R 3/8"	10
RiB 08 12 17 C	---	---	R 3/8"	12
RiB 08 12 21 C	---	---	R 1/2"	12
RiB 08 14 21 C	---	---	R 1/2"	14

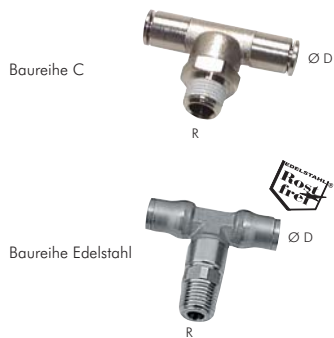

L-Einschraubsteckanschlüsse mit zylindrischem Gewinde (positionierbar)

Baureihe Topline	Baureihe C	Baureihe CV	G	D
MS vernickelt	MS vernickelt	MS vernickelt		
RiB 93 04 05	RiB 93 04 05 C	---	M 5	4
---	RiB 93 05 05 C	---	M 5	5
RiB 93 04 10	RiB 93 04 10 C	RiB 93 04 10 CV	G 1/8"	4
RiB 93 05 10	RiB 93 05 10 C	---	G 1/8"	5
RiB 93 06 10	RiB 93 06 10 C	RiB 93 06 10 CV	G 1/8"	6
RiB 93 08 10	RiB 93 08 10 C	RiB 93 08 10 CV	G 1/8"	8
---	RiB 93 05 13 C	---	G 1/4"	5
RiB 93 06 13	RiB 93 06 13 C	---	G 1/4"	6
RiB 93 08 13	RiB 93 08 13 C	RiB 93 08 13 CV	G 1/4"	8
RiB 93 10 13	RiB 93 10 13 C	RiB 93 10 13 CV	G 1/4"	10
RiB 93 10 17	RiB 93 10 17 C	---	G 3/8"	10
RiB 93 12 17	RiB 93 12 17 C	---	G 3/8"	12
---	RiB 93 14 21 C	---	G 1/2"	14

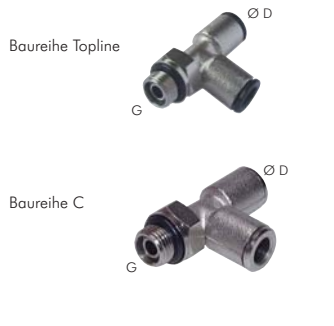

L-Einschraubsteckanschlüsse mit konischem Gewinde (positionierbar)

Baureihe C	Baureihe Edelstahl	Baureihe Edelstahl mit NPT-Gewinde	R / NPT	D
MS vernickelt	Edelstahl	Edelstahl mit NPT-Gewinde		
RiB 03 04 10 C	RiX 03 04 10	RiX 03 04 10 NPT	R 1/8"	4
RiB 03 06 10 C	RiX 03 06 10	RiX 03 06 10 NPT	R 1/8"	6
RiB 03 08 10 C	RiX 03 08 10	RiX 03 08 10 NPT	R 1/8"	8
RiB 03 06 13 C	RiX 03 06 13	RiX 03 06 13 NPT	R 1/4"	6
RiB 03 08 13 C	RiX 03 08 13	RiX 03 08 13 NPT	R 1/4"	8
RiB 03 10 13 C	RiX 03 10 13	RiX 03 10 13 NPT	R 1/4"	10
RiB 03 10 17 C	RiX 03 10 17	RiX 03 10 17 NPT	R 3/8"	10
RiB 03 12 17 C	---	---	R 3/8"	12
RiB 03 14 21 C	---	---	R 1/2"	14



	Steckverbinder aus Edelstahl ab Seite 40		Schläuche ab Seite 210		Schlauchabschneider Seite 211
	Signalverschraubungen auf Seite 793		Steckanschlüsse bis 150 bar auf Seite 649		Steckverbinder ab Seite 16

Alle Angaben verstehen sich als unverbindliche Richtwerte! Für nicht schrittlich bestätigte Datenauswahl übernehmen wir keine Haftung. Druckangaben beziehen sich, soweit nicht anders angegeben, auf Flüssigkeiten der Gruppe II bei +20°C.

Steckanschlüsse aus Messing und Edelstahl

1



Steckverbinder ab Seite 16



bis 150 bar
Steckanschlüsse auf Seite 649

Spezifikationen für Steckanschlüsse aus Messing vernickelt und Edelstahl

	Baureihe Topline und C	Baureihe Edelstahl	Baureihe CV
Werkstoffe	Körper: Messing vernickelt Dichtung: NBR Lösering: Kunststoff (Topline), Messing vernickelt (C)	Körper: Edelstahl (316) Dichtung: Viton Lösering: Edelstahl (316)	Körper: Messing vernickelt Dichtung: Viton Lösering: Messing vernickelt
Temperaturbereich	-20°C bis +70°C	-15°C bis +110°C	-20°C bis +150°C
Betriebsdruck	-0,95 bis 15 bar	-0,95 bis 18 bar	-0,95 bis 15 bar

Bei der Montage werden ausschließlich silikonfreie Dichtungen und Fette verwendet!



Baureihe Topline



Baureihe C



Baureihe Edelstahl

Gerade Steckanschlußverbinder

Baureihe Topline MS vernickelt	Baureihe C MS vernickelt	Baureihe* Edelstahl	Baureihe CV MS vernickelt	D ₁	D
---	RiB 06 03 00 C	---	---	3	3
RiB 06 04 00	RiB 06 04 00 C	RiX 06 04 00	RiB 06 04 00 CV	4	4
RiB 06 05 00	RiB 06 05 00 C	---	---	5	5
---	RiB 06 06 04 C	---	---	6	reduziert 4
RiB 06 06 00	RiB 06 06 00 C	RiX 06 06 00	RiB 06 06 00 CV	6	6
---	RiB 06 08 06 C	---	---	8	reduziert 6
RiB 06 08 00	RiB 06 08 00 C	RiX 06 08 00	RiB 06 08 00 CV	8	8
---	RiB 06 10 08 C	---	---	10	reduziert 8
RiB 06 10 00	RiB 06 10 00 C	RiX 06 10 00	RiB 06 10 00 CV	10	10
RiB 06 12 00	RiB 06 12 00 C	RiX 06 12 00	---	12	12
RiB 06 14 00	RiB 06 14 00 C	---	---	14	14

* alternativ siehe auch Typen IQSG ... ES auf der Seite 40



Baureihe Topline



Baureihe C



Baureihe Edelstahl

Gerade Schott-Steckanschlüsse

Baureihe Topline MS vernickelt	Gewinde	Baureihe C MS vernickelt	Baureihe CV MS vernickelt	Gewinde	Baureihe* Edelstahl	Gewinde	D
---	---	RiB 16 03 00 C	RiB 16 03 00 CV	M 10 x 1	---	---	3
RiB 16 04 00	M 10 x 1	RiB 16 04 00 C	RiB 16 04 00 CV	M 12 x 1	RiX 16 04 00	M 12 x 1	4
RiB 16 05 00	M 11 x 1	RiB 16 05 00 C	RiB 16 05 00 CV	M 11 x 1	---	---	5
RiB 16 06 00	M 14 x 1	RiB 16 06 00 C	RiB 16 06 00 CV	M 14 x 1	RiX 16 06 00	M 14 x 1	6
RiB 16 08 00	M 16 x 1	RiB 16 08 00 C	RiB 16 08 00 CV	M 16 x 1	RiX 16 08 00	M 16 x 1	8
RiB 16 10 00	M 17 x 1	RiB 16 10 00 C	RiB 16 10 00 CV	M 18 x 1	RiX 16 10 00	M 20 x 1	10
RiB 16 12 00	M 20 x 1	RiB 16 12 00 C	RiB 16 12 00 CV	M 20 x 1	RiX 16 12 00	M 22 x 1	12
RiB 16 14 00	M 22 x 1	RiB 16 14 00 C	RiB 16 14 00 CV	M 22 x 1	---	---	14

* alternativ siehe auch Typen IQSS ... ES auf der Seite 40



Baureihe Topline



Baureihe C



Baureihe Edelstahl

Winkel-Steckanschlüsse

Baureihe Topline MS vernickelt	Baureihe C MS vernickelt	Baureihe Edelstahl	Baureihe CV MS vernickelt	D
---	RiB 02 03 00 C	---	---	3
RiB 02 04 00	RiB 02 04 00 C	RiX 02 04 00	RiB 02 04 00 CV	4
RiB 02 05 00	RiB 02 05 00 C	---	---	5
RiB 02 06 00	RiB 02 06 00 C	RiX 02 06 00	RiB 02 06 00 CV	6
RiB 02 08 00	RiB 02 08 00 C	RiX 02 08 00	RiB 02 08 00 CV	8
RiB 02 10 00	RiB 02 10 00 C	RiX 02 10 00	RiB 02 10 00 CV	10
RiB 02 12 00	RiB 02 12 00 C	RiX 02 12 00	---	12
RiB 02 14 00	RiB 02 14 00 C	---	---	14



PUN- und PA-Schläuche ab Seite 210

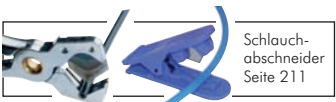

Schlauchabschneider Seite 211



CK-Schnellverschraubungen ab Seite 50



Schneidringverschraubungen ab Seite 494

Alle Angaben verstehen sich als unverbindliche Richtwerte! Für nicht schriftlich bestätigte Datenauswahl übernehmen wir keine Haftung. Druckangaben beziehen sich, soweit nicht anders angegeben, auf Flüssigkeiten der Gruppe II bei +20°C.

Steckanschlüsse aus Messing und Edelstahl

T-Steckanschlüsse

Baureihe Topline MS vernickelt	Baureihe C MS vernickelt	Baureihe Edelstahl	Baureihe CV MS vernickelt	D
---	RiB 04 03 00 C	---	---	3
RiB 04 04 00	RiB 04 04 00 C	RiX 04 04 00	RiB 04 04 00 CV	4
RiB 04 05 00	RiB 04 05 00 C	---	---	5
RiB 04 06 00	RiB 04 06 00 C	RiX 04 06 00	RiB 04 06 00 CV	6
RiB 04 08 00	RiB 04 08 00 C	RiX 04 08 00	RiB 04 08 00 CV	8
RiB 04 10 00	RiB 04 10 00 C	RiX 04 10 00	RiB 04 10 00 CV	10
RiB 04 12 00	RiB 04 12 00 C	RiX 04 12 00	---	12
RiB 04 14 00	RiB 04 14 00 C	---	---	14



Y-Steckverbinder

Baureihe C MS vernickelt	D
RiB 1041 04 00 C	4
RiB 1041 06 00 C	6
RiB 1041 08 00 C	8



Kreuz-Steckanschlüsse

Baureihe C MS vernickelt	D
RiB 44 04 00 C	4
RiB 44 05 00 C	5
RiB 44 06 00 C	6
RiB 44 08 00 C	8
RiB 44 10 00 C	10

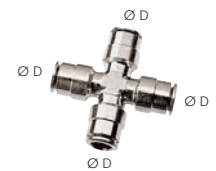

Gerade Reduzierungen zum Einstecken

Diese Anschlüsse können nicht mit anderen Baureihen kombiniert werden. Wir bitten um Prüfung oder Rückfrage. Im Zweifelsfall verwenden Sie bitte IQSG ... H ... (Seite 27).

Baureihe Topline MS vernickelt	Baureihe C MS vernickelt	Baureihe Edelstahl	D ₁	D
---	RiB 66 03 04 C	---	4	3
RiB 66 04 05	RiB 66 04 05 C	---	5	4
RiB 66 04 06	RiB 66 04 06 C	RiX 66 04 06	6	4
RiB 66 05 06	RiB 66 05 06 C	---	6	5
RiB 66 04 08	RiB 66 04 08 C	RiX 66 04 08	8	4
RiB 66 05 08	RiB 66 05 08 C	---	8	5
RiB 66 06 08	RiB 66 06 08 C	RiX 66 06 08	8	6
RiB 66 06 10	RiB 66 06 10 C	RiX 66 06 10	10	6
RiB 66 08 10	RiB 66 08 10 C	RiX 66 08 10	10	8
RiB 66 06 12	RiB 66 06 12 C	---	12	6
RiB 66 08 12	RiB 66 08 12 C	RiX 66 08 12	12	8
RiB 66 10 12	RiB 66 10 12 C	RiX 66 10 12	12	10
RiB 66 06 14	RiB 66 06 14 C	---	14	6
RiB 66 08 14	RiB 66 08 14 C	---	14	8
RiB 66 10 14	RiB 66 10 14 C	---	14	10
RiB 66 12 14	RiB 66 12 14 C	---	14	12
Vergrößerungen von kleinem Ø Steckzapfen auf größeren Ø Steckmuffe				
---	RiB 66 06 04 C	---	4	6
---	RiB 66 08 06 C	---	6	8



Winkel-Einsteckanschlüsse

Diese Anschlüsse können nicht mit anderen Baureihen kombiniert werden. Wir bitten um Prüfung oder Rückfrage. Im Zweifelsfall verwenden Sie bitte IQSL ... H (Seite 27).

Baureihe C MS vernickelt	D
RiB 1067 04 04 C	4
RiB 1067 06 06 C	6
RiB 1067 08 08 C	8
RiB 1067 10 10 C	10



Steckanschlüsse aus Messing und Edelstahl

1



Steckanschluß-Einschraubteile zur Kombination

Mit 3 Grund-Anschlußelementen lassen sich die wichtigsten Anschlußtypen erstellen. Diese Anschlüsse können nicht mit anderen Baureihen kombiniert werden. Wir bitten um Prüfung oder Rückfrage. Im Zweifelsfall verwenden Sie bitte IQSG ... H (siehe Seite 28).

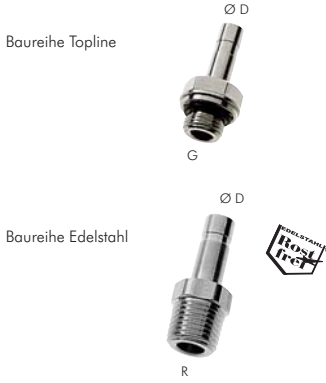

Baureihe Topline MS vernickelt	Baureihe Edelstahl	Baureihe Edelstahl mit NPT-Gewinde	G / R / NPT	D
RiB 30 04 05	---	---	M 5	4
---	---	---	M 5	5
---	---	---	M 5	6
RiB 30 04 10	RiX 30 04 10	RiX 30 04 10 NPT	1/8"	4
---	---	---	1/8"	5
RiB 30 06 10	RiX 30 06 10	RiX 30 06 10 NPT	1/8"	6
RiB 30 08 10	RiX 30 08 10	RiX 30 08 10 NPT	1/8"	8
---	---	---	1/8"	10
---	---	---	1/4"	4
---	---	---	1/4"	5
---	---	---	1/4"	6
RiB 30 06 13	RiX 30 06 13	RiX 30 06 13 NPT	1/4"	8
RiB 30 08 13	RiX 30 08 13	RiX 30 08 13 NPT	1/4"	8
RiB 30 10 13	RiX 30 10 13	RiX 30 10 13 NPT	1/4"	10
---	RiX 30 12 13	RiX 30 12 13 NPT	1/4"	12
RiB 30 08 17	---	---	3/8"	8
RiB 30 10 17	RiX 30 10 17	RiX 30 10 17 NPT	3/8"	10
RiB 30 12 17	RiX 30 12 17	RiX 30 12 17 NPT	3/8"	12
RiB 30 14 17	---	---	3/8"	14
RiB 30 12 21	RiX 30 12 21	RiX 30 12 21 NPT	1/2"	12
RiB 30 14 21	---	---	1/2"	14

Kombinationsmöglichkeiten:

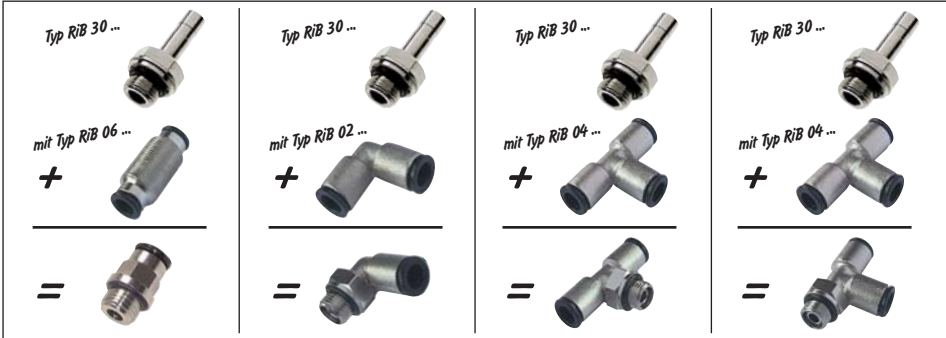

Stecknippel/Reduzierungen

Die Anschlüsse der Baureihe Topline können nicht mit anderen Baureihen kombiniert werden. Wir bitten um Prüfung oder Rückfrage. Im Zweifelsfall verwenden Sie bitte Typ IQSH ...



Baureihe Topline MS vernickelt	Baureihe IQS Kunststoff	D	D ₁
RiB 10 04 04	IQSH 40	4	4
---	IQSH 64	6 reduziert	4
RiB 10 06 06	IQSH 60	6	6
---	IQSH 84	8 reduziert	4
---	IQSH 86	8 reduziert	6
RiB 10 08 08	IQSH 80	8	8
---	IQSH 106	10 reduziert	6
---	IQSH 108	10 reduziert	8
RiB 10 10 10	IQSH 100	10	10
---	IQSH 128	12 reduziert	8
---	IQSH 1210	12 reduziert	10
RiB 10 12 12	IQSH 120	12	12
RiB 10 14 14	---	14	14



Verschraubungen Seite 50	Schlauchabschneider Seite 211	Teflon-Schläuche (PTFE/PFA) Seite 218
Schneidringverschraubungen ab Seite 494	Dichtmittel ab Seite 606	PUN- und PA-Schläuche ab Seite 210
bis 150 bar Steckanschlüsse auf Seite 649	Fittings ab Seite 86	Spiralschläuche ab Seite 219

Alle Angaben verstehen sich als unverbindliche Richtwerte! Für nicht schriftlich bestätigte Datenauswahl übernehmen wir keine Haftung. Druckangaben beziehen sich, soweit nicht anders angegeben, auf Flüssigkeiten der Gruppe II bei +20°C.

Steckanschlüsse aus Messing und Edelstahl

Verschlußstopfen und Kappen für Steckanschlüsse

Die Anschlüsse der Baureihe Topline können mit der gleichen Baureihe verwendet werden. Die Stopfen der Baureihe IQS (Typ IQSC ... H) können mit jeder Baureihe kombiniert werden.

Baureihe Topline Stopfen	Baureihe IQS Stopfen	Baureihe IQS Kappe	D
---	IQSMC 30H	IQSMC 30	3
RiB 26 04 00	IQSC 40H	IQSC 40	4
---	IQSC 50H	---	5
RiB 26 06 00	IQSC 60H	IQSC 60	6
RiB 26 08 00	IQSC 80H	IQSC 80	8
RiB 26 10 00	IQSC 100H	IQSC 100	10
RiB 26 12 00	IQSC 120H	IQSC 120	12
RiB 26 14 00	---	---	14
---	IQSC 150H	---	15
---	IQSC 160H	---	16
---	IQSC 180H	---	18
---	IQSC 220H	---	22

Baureihe Topline



Baureihe IQS



Mehrfachkupplungen

15 bar

Anwendung: Für ein schnelles und verwechslungssicheres Kuppeln von mehreren Pneumatikschläuchen und Mehrfachschläuchen.

Werkstoffe: Gehäuse und Steckerplatte: Aluminium, Dichtung: NBR, Steckverbindungen: Messing

Temperaturbereich: -20°C bis max. +70°C

Betriebsdruck: max. 15 bar

Optional: mit Staubschutzdeckel -S

Typ komplett Stecker+Muffe	Typ Stecker	Typ Muffe	A	B	C	D	für Schlauch Ø außen	Anzahl der Stecker
MFK 412	MFK 412 ST	MFK 412 MU	93	113	103	86	4	12
MFK 420	MFK 420 ST	MFK 420 MU	120	140	130	113	4	20
MFK 610	MFK 610 ST	MFK 610 MU	93	113	103	86	6	10
MFK 614	MFK 614 ST	MFK 614 MU	120	140	130	113	6	14
MFK 88	MFK 88 ST	MFK 88 MU	93	113	103	86	8	8
MFK 810	MFK 810 ST	MFK 810 MU	120	140	130	113	8	10

Bestellbeispiel: MFK 412 **

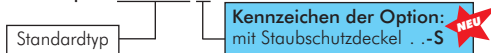

Kennzeichen der Option: mit Staubschutzdeckel ...-S **NEU**



Stecker



Staubschutzdeckel (Option -S)



Muffe

Mehrfachkupplungen beidseitig absperrend

7 bar

Anwendung: Für ein schnelles und verwechslungssicheres Kuppeln von mehreren Pneumatikschläuchen und Mehrfachschläuchen, Steckanschlüsse beidseitig absperrend.

Werkstoffe: Gehäuse und Steckerplatte: Aluminium, Dichtung: NBR, Steckverbindungen: Messing

Temperaturbereich: -20°C bis max. +70°C

Betriebsdruck: max. 7 bar

Optional: mit Staubschutzdeckel -S

Typ komplett Stecker+Muffe	Typ Stecker	Typ Muffe	A	B	C	D	für Schlauch Ø außen	Anzahl der Stecker
MFK 66 BA	MFK 66 ST BA	MFK 66 MU BA	73	94	83	66	6	6
MFK 84 BA	MFK 84 ST BA	MFK 84 MU BA	73	94	83	66	8	4

Bestellbeispiel: MFK 66 BA **

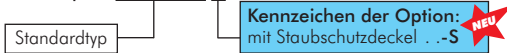

Kennzeichen der Option: mit Staubschutzdeckel ...-S **NEU**

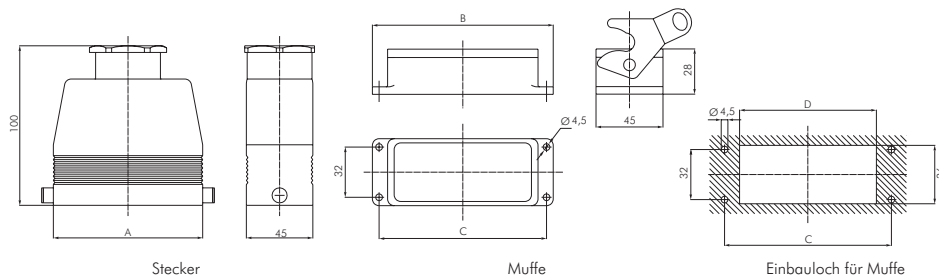

Stecker

Muffe

Einbauloch für Muffe



Kupplungsstecker
ab Seite 146, NW
7,2 ab Seite 150



Gartenschlauch-
kupplungen
ab Seite 182



Wanddosen
und Verteiler
auf Seite 120

CK-Schnellverschraubungen

1



Gerade Verschraubungen mit zylindrischem Gewinde

Typ	Typ	Typ	Gewinde	Schlauch-Ø
MS vernickelt	Aluminium	Kunststoff	außen	außen x innen
CK 53 MSV**	CK 53 A*	---	M 5	4,3 x 3
CK 54 MSV	CK 54 A*	---	M 5	6 x 4
CK 183 MSV**	CK 183 A	CK 183 K	G 1/8"	4,3 x 3
CK 184 MSV	CK 184 A	CK 184 K	G 1/8"	6 x 4
CK 186 MSV	CK 186 A	CK 186 K	G 1/8"	8 x 6
CK 188 MSV	---	---	G 1/8"	10 x 8
CK 144 MSV	CK 144 A	CK 144 K	G 1/4"	6 x 4
CK 146 MSV	CK 146 A	CK 146 K	G 1/4"	8 x 6
CK 148 MSV	CK 148 A	---	G 1/4"	10 x 8
CK 149 MSV**	CK 149 A	CK 149 K	G 1/4"	11,6 x 9
CK 384 MSV	---	---	G 3/8"	6 x 4
CK 386 MSV	CK 386 A	CK 386 K	G 3/8"	8 x 6
CK 388 MSV	---	---	G 3/8"	10 x 8
CK 389 MSV**	CK 389 A	CK 389 K	G 3/8"	11,6 x 9
CK 3810 MSV	---	---	G 3/8"	12 x 10
---	CK 3813 A	---	G 3/8"	17,6 x 13
CK 126 MSV	---	---	G 1/2"	8 x 6
CK 128 MSV	CK 128 A	---	G 1/2"	10 x 8
---	CK 129 A	---	G 1/2"	11,6 x 9
---	CK 1213 A	---	G 1/2"	17,6 x 13

* Gewindekörper in Stahl verzinkt, Überwurfmutter in Aluminium, ** ohne O-Ring

Gerade Verschraubungen mit zylindrischem Gewinde und Knickschutz



Typ	Gewinde	Schlauch-Ø
MS vernickelt	außen	außen x innen
CK 184 KS MSV	G 1/8"	6 x 4
CK 186 KS MSV	G 1/8"	8 x 6
CK 144 KS MSV	G 1/4"	6 x 4
CK 146 KS MSV	G 1/4"	8 x 6
CK 148 KS MSV	G 1/4"	10 x 8
CK 388 KS MSV	G 3/8"	10 x 8
CK 38129 KS MSV	G 3/8"	12 x 9
CK 12125 KS MSV	G 1/2"	15 x 12,5

Gerade Verschraubungen mit zylindrischem Gewinde

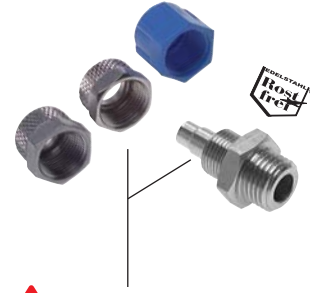

Typ	Gewinde	Schlauch-Ø	Gewinde für Überwurfmutter	Muttern 1.4571	Muttern MS vernickelt	Muttern POM
1.4571	außen (zyl.)	außen x innen		1.4571		
K 54 ES	M 5	6 x 4	M 8 x 1	MCK 4M5 ES	---	---
K 184 ES	G 1/8"	6 x 4	M 10 x 1	MCK 4 ES	MCK 4 MSV	MCK 4 K
K 186 ES	G 1/8"	8 x 6	M 12 x 1	MCK 6 ES	MCK 6 MSV	MCK 6 K
K 188 ES	G 1/8"	10 x 8	M 14 x 1	MCK 8 ES	MCK 8 MSV	MCK 8 K
K 144 ES	G 1/4"	6 x 4	M 10 x 1	MCK 4 ES	MCK 4 MSV	MCK 4 K
K 146 ES	G 1/4"	8 x 6	M 12 x 1	MCK 6 ES	MCK 6 MSV	MCK 6 K
K 148 ES	G 1/4"	10 x 8	M 14 x 1	MCK 8 ES	MCK 8 MSV	MCK 8 K
K 386 ES	G 3/8"	8 x 6	M 12 x 1	MCK 6 ES	MCK 6 MSV	MCK 6 K
K 388 ES	G 3/8"	10 x 8	M 16 x 1	MCK 8M16 ES	---	---
K 3812 ES	G 3/8"	12 x 10	M 16 x 1	MCK 10M16 ES	---	---
K 126 ES	G 1/2"	8 x 6	M 12 x 1	MCK 6 ES	---	---
K 128 ES	G 1/2"	10 x 8	M 16 x 1	MCK 8M16 ES	---	---
K 1212 ES	G 1/2"	12 x 10	M 16 x 1	MCK 10M16 ES	---	---

! Zubehör gleich mitbestellen!
1 Stück Überwurfmutter
(finden Sie in der nebenstehenden Tabelle)

Gerade Verschraubungen mit konischem Gewinde



Typ	Gewinde	Schlauch-Ø
MS vernickelt	außen	außen x innen
CK 184 KON MSV	R 1/8"	6 x 4
CK 186 KON MSV	R 1/8"	8 x 6
CK 144 KON MSV	R 1/4"	6 x 4
CK 146 KON MSV	R 1/4"	8 x 6
CK 148 KON MSV	R 1/4"	10 x 8
CK 384 KON MSV	R 3/8"	6 x 4
CK 386 KON MSV	R 3/8"	8 x 6
CK 388 KON MSV	R 3/8"	10 x 8
CK 3810 KON MSV	R 3/8"	12 x 10
CK 128 KON MSV	R 1/2"	10 x 8

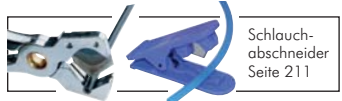

Alle Angaben verstehen sich als unverbindliche Richtwerte! Für nicht schriftlich bestätigte Datenauswahl übernehmen wir keine Haftung. Druckangaben beziehen sich, soweit nicht anders angegeben, auf Flüssigkeiten der Gruppe II bei +20°C.

CK-Schnellverschraubungen

Gerade Verschraubungen mit NPT-Gewinde

Typ	Gewinde	Schlauch-Ø
Messing	außen	außen x innen
CK 184 MS NPT	NPT 1/8"	6 x 4
CK 186 MS NPT	NPT 1/8"	8 x 6
CK 188 MS NPT	NPT 1/8"	10 x 8
CK 144 MS NPT	NPT 1/4"	6 x 4
CK 146 MS NPT	NPT 1/4"	8 x 6
CK 148 MS NPT	NPT 1/4"	10 x 8
CK 384 MS NPT	NPT 3/8"	6 x 4
CK 386 MS NPT	NPT 3/8"	8 x 6
CK 388 MS NPT	NPT 3/8"	10 x 8



NPT

Gerade Verschraubungen mit NPT-Gewinde

Typ	Gewinde	Schlauch-Ø	Gewinde für Überwurfmutter	Muttern 1.4571	Muttern MS vernickelt	Muttern POM
1.4571	außen	außen x innen				
K 184 ES NPT	NPT 1/8"	6 x 4	M 10 x 1	MCK 4 ES	MCK 4 MSV	MCK 4 K
K 186 ES NPT	NPT 1/8"	8 x 6	M 12 x 1	MCK 6 ES	MCK 6 MSV	MCK 6 K
K 144 ES NPT	NPT 1/4"	6 x 4	M 10 x 1	MCK 4 ES	MCK 4 MSV	MCK 4 K
K 146 ES NPT	NPT 1/4"	8 x 6	M 12 x 1	MCK 6 ES	MCK 6 MSV	MCK 6 K
K 148 ES NPT	NPT 1/4"	10 x 8	M 14 x 1	MCK 8 ES	MCK 8 MSV	MCK 8 K



NPT



Zubehör gleich mitbestellen!

1 Stück Überwurfmutter
(finden Sie in der nebenstehenden Tabelle)

Gerade Drehverschraubungen 360° drehbar

Verwendung: Für langsame Drehbewegungen, z.B. um das Verdrehen von Schläuchen zu vermeiden.

Typ	Gewinde	Schlauch-Ø
MS vernickelt	außen	außen x innen
CK 184 DR MSV	G 1/8"	6 x 4
CK 186 DR MSV	G 1/8"	8 x 6
CK 144 DR MSV	G 1/4"	6 x 4
CK 146 DR MSV	G 1/4"	8 x 6
CK 148 DR MSV	G 1/4"	10 x 8
CK 388 DR MSV	G 3/8"	10 x 8
CK 38128 DR MSV	G 3/8"	12 x 8
CK 3810 DR MSV	G 3/8"	12 x 10



Verhindert das Verdrehen des Schlauches!

360° drehbar

Knickschutzspiralen 360° drehbar für Spiralschläuche

Verwendung: Für langsame Drehbewegungen, z.B. um das Verdrehen von Schläuchen zu vermeiden

Typ	Gewinde	Schlauch-Ø
MS vernickelt	außen	außen x innen
CK 184 DR KS MSV	G 1/8"	6 x 4
CK 186 DR KS MSV	G 1/8"	8 x 6
CK 144 DR KS MSV	G 1/4"	6 x 4
CK 145 DR KS MSV	G 1/4"	8 x 5
CK 146 DR KS MSV	G 1/4"	8 x 6
CK 147 DR KS MSV	G 1/4"	10 x 6,5
CK 148 DR KS MSV	G 1/4"	10 x 8
CK 388 DR KS MSV	G 3/8"	10 x 8
CK 38128 DR KS MSV	G 3/8"	12 x 8
CK 3810 DR KS MSV	G 3/8"	12 x 10



360° drehbar

Verschraubungen 360° drehbar für Spiralschläuche SPK PU

Verwendung: Für langsame Drehbewegungen, z.B. um das Verdrehen von Schläuchen zu vermeiden

Typ	Gewinde	Schlauch-Ø
Messing	außen	außen x innen
SPK 14/85 PU	G 1/4"	8 x 5
SPK 14/96 PU	G 1/4"	9,5 x 6,3
SPK 38/128 PU	G 3/8"	12 x 8
SPK 38/159 PU	G 3/8"	15 x 9,5



360° drehbar



Steckverbinder
ab Seite 16



Steckverbinder aus
Messing und Edelstahl
ab Seite 40



Schläuche
ab Seite 210

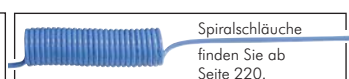

Spiralschläuche
finden Sie ab
Seite 220.

Alle Angaben verstehen sich als unverbindliche Richtwerte! Für nicht schriftlich bestätigte Datenauswahl übernehmen wir keine Haftung. Druckangaben beziehen sich, soweit nicht anders angegeben, auf Flüssigkeiten der Gruppe II bei +20°C.

CK-Schnellverschraubungen

1

Aufschraubverschraubungen mit Innengewinde (Manometerverschraubungen)

Typ	Typ	Gewinde	Schlauch-Ø
MS vernickelt	Aluminium	innen	außen x innen
ACK 183 MSV	ACK 183 A	G 1/8"	4,3 x 3
ACK 184 MSV	ACK 184 A	G 1/8"	6 x 4
ACK 186 MSV	ACK 186 A	G 1/8"	8 x 6
ACK 144 MSV	ACK 144 A	G 1/4"	6 x 4
ACK 146 MSV	ACK 146 A	G 1/4"	8 x 6
ACK 148 MSV	ACK 148 A*	G 1/4"	10 x 8
ACK 384 MSV	ACK 384 A*	G 3/8"	6 x 4
ACK 386 MSV	ACK 386 A	G 3/8"	8 x 6
ACK 388 MSV	ACK 388 A*	G 3/8"	10 x 8
---	ACK 389 A	G 3/8"	11,6 x 9
ACK 3810 MSV	---	G 3/8"	12 x 10
---	ACK 124 A*	G 1/2"	6 x 4
ACK 126 MSV	ACK 126 A*	G 1/2"	8 x 6
ACK 128 MSV	ACK 128 A*	G 1/2"	10 x 8
---	ACK 1213 A	G 1/2"	17,6 x 13

* in Farbe schwarz



Aufschraubverschraubungen mit Innengewinde (Manometerverschraubungen)

Typ	Gewinde innen	Schlauch-Ø außen x innen	Gewinde für Überwurfmutter	Muttern 1.4571 <small>HOHLSCHRAUBE</small>	Muttern MS vernickelt	Muttern POM
AK 184 ES	G 1/8"	6 x 4	M 10 x 1	MCK 4 ES	MCK 4 MSV	MCK 4 K
AK 186 ES	G 1/8"	8 x 6	M 12 x 1	MCK 6 ES	MCK 6 MSV	MCK 6 K
AK 144 ES	G 1/4"	6 x 4	M 10 x 1	MCK 4 ES	MCK 4 MSV	MCK 4 K
AK 146 ES	G 1/4"	8 x 6	M 12 x 1	MCK 6 ES	MCK 6 MSV	MCK 6 K
AK 148 ES	G 1/4"	10 x 8	M 14 x 1	MCK 8 ES	MCK 8 MSV	MCK 8 K
AK 386 ES	G 3/8"	8 x 6	M 12 x 1	MCK 6 ES	MCK 6 MSV	MCK 6 K
AK 388 ES	G 3/8"	10 x 8	M 16 x 1	MCK 8M16 ES	---	---

! Zubehör gleich mitbestellen!
1 Stück Überwurfmutter
(finden Sie in der nebenstehenden Tabelle)

Aufschraubverschraubungen mit Schottgewinde

Typ	Gewinde innen	E max.	Schlauch-Ø außen x innen
Aluminium			
QCK 53 A	M 5	7	4,3 x 3
QCK 54 A	M 5	7	6 x 4
QCK 184 A	G 1/8"	8	6 x 4
QCK 186 A	G 1/8"	8	8 x 6
QCK 146 A	G 1/4"	8	8 x 6
QCK 148 A	G 1/4"	8	10 x 8
QCK 386 A	G 3/8"	9	8 x 6
QCK 388 A	G 3/8"	9	10 x 8
QCK 389 A	G 3/8"	9	11,6 x 9



L-Verschraubungen

Typ	Höhe H	Typ Aluminium	Höhe H	Typ Kunststoff	Höhe H	Gewinde außen	Schlauch-Ø außen x innen	Verpackungseinheit
MS vernickelt								
LCK 53 MSV	14	LCK 53 A**	16	---	---	M 5	4,3 x 3	10
LCK 54 MSV	14	LCK 54 A**	16	---	---	M 5	6 x 4	10
LCK 183 MSV	22,6	LCK 183 A	22,8	---	---	G 1/8"	4,3 x 3	10
---	---	LCK 183 AF	18	---	---	G 1/8"	4,3 x 3	10
LCK 184 MSV	22,6	LCK 184 A	22,8	LCK 184 K	20,4	G 1/8"	6 x 4	10
LCK 186 MSV	22,6	LCK 186 A	22,8	LCK 186 K	20,4	G 1/8"	8 x 6	10
LCK 188 MSV	22,6	LCK 188 A*	24,7	---	---	G 1/8"	10 x 8	10
LCK 144 MSV	22,8	LCK 144 A	23	LCK 144 K	20,4	G 1/4"	6 x 4	10
LCK 146 MSV	22,8	LCK 146 A	23	LCK 146 K	20,4	G 1/4"	8 x 6	10
LCK 148 MSV	22,8	LCK 148 A	23	---	---	G 1/4"	10 x 8	10
---	---	LCK 149 A	28	---	---	G 1/4"	11,6 x 9	10
LCK 384 MSV	23,6	---	---	---	---	G 3/8"	6 x 4	10
LCK 386 MSV	23,6	LCK 386 A	24,1	---	---	G 3/8"	8 x 6	10
LCK 388 MSV	29	LCK 388 A	23,5	---	---	G 3/8"	10 x 8	10
LCK 389 MSV	26	LCK 389 A	28,6	---	---	G 3/8"	11,6 x 9	10
LCK 126 MSV	33,5	---	---	---	---	G 1/2"	8 x 6	5
LCK 128 MSV	33,5	LCK 128 A*	25	---	---	G 1/2"	10 x 8	5
LCK 1210 MSV	33,5	---	---	---	---	G 1/2"	12 x 10	5
---	---	LCK 1213 A	39	---	---	G 1/2"	17,6 x 13	5

* in Farbe schwarz, ** Hohlschraube aus Stahl verzinkt

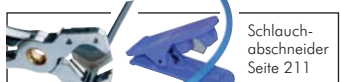

Alle Angaben verstehen sich als unverbindliche Richtwerte! Für nicht schriftlich bestätigte Datenauswahl übernehmen wir keine Haftung. Druckangaben beziehen sich, soweit nicht anders angegeben, auf Flüssigkeiten der Gruppe II bei +20°C.

CK-Schnellverschraubungen

Winkel-Verschraubungen zylindrisch 360° positionierbar

Vorteile: • Auf engstem Raum montierbar.

Typ	Gewinde außen	Höhe H	Schlauch-Ø außen x innen
MS vernickelt			
LCK 184 DRi MSV	G 1/8"	20,5	6 x 4
LCK 186 DRi MSV	G 1/8"	20,5	8 x 6
LCK 144 DRi MSV	G 1/4"	22,5	6 x 4
LCK 146 DRi MSV	G 1/4"	22,5	8 x 6
LCK 148 DRi MSV	G 1/4"	22,5	10 x 8
LCK 388 DRi MSV	G 3/8"	23,5	10 x 8

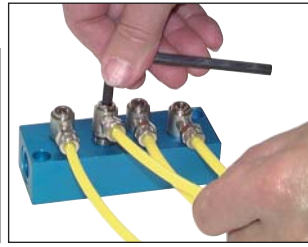

Winkelverschraubungen Innengewinde

Typ	Höhe H	Typ Aluminium	Höhe H	Gewinde außen	Gewinde innen	Verpackungseinheit
MS vernickelt						
L JK 50 MSV	13,9	---	---	M 5	M 5	10
L JK 18 MSV	23	L JK18 A	23	G 1/8"	G 1/8"	10
L JK 14 MSV	25	L JK 14 A	28,2	G 1/4"	G 1/4"	10
L JK 38 MSV	23,7	L JK 38 A	35	G 3/8"	G 3/8"	10
L JK 12 MSV	38	L JK 12 A	38	G 1/2"	G 1/2"	5

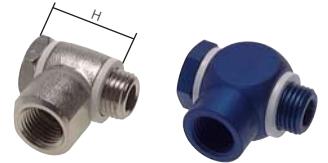

Winkel-Verschraubungen konisch

Typ	Typ Kunststoff	Gewinde außen	Schlauch-Ø außen x innen
MS vernickelt			
GCK 184 MSV	GCK 184 K	R 1/8"	6 x 4
GCK 186 MSV	GCK 186 K	R 1/8"	8 x 6
GCK 188 MSV	---	R 1/8"	10 x 8
GCK 144 MSV	GCK 144 K	R 1/4"	6 x 4
GCK 146 MSV	GCK 146 K	R 1/4"	8 x 6
GCK 148 MSV	---	R 1/4"	10 x 8
---	GCK 149 K	R 1/4"	11,6 x 9
GCK 384 MSV	---	R 3/8"	6 x 4
GCK 386 MSV	---	R 3/8"	8 x 6
GCK 388 MSV	---	R 3/8"	10 x 8
---	GCK 389 K	R 3/8"	11,6 x 9
GCK 3810 MSV	---	R 3/8"	12 x 10
GCK 126 MSV	---	R 1/2"	8 x 6
GCK 128 MSV	---	R 1/2"	10 x 8



Winkel-Einschraub-Verschraubungen

Typ	Gewinde (kon.)	Schlauch-Ø außen x innen	Gewinde für Überwurfmutter	Muttern 1.4571	Muttern MS vernickelt	Muttern POM
1.4305						
GK 184 ES	R 1/8"	6 x 4	M 10 x 1	MCK 4 ES	---	---
GK 186 ES	R 1/8"	8 x 6	M 12 x 1	MCK 6 ES	MCK 6 MSV	MCK 6 K
GK 188 ES	R 1/8"	10 x 8	M 14 x 1	MCK 8 ES	MCK 8 MSV	MCK 8 K
GK 144 ES	R 1/4"	6 x 4	M 10 x 1	MCK 4 ES	---	---
GK 146 ES	R 1/4"	8 x 6	M 12 x 1	MCK 6 ES	MCK 6 MSV	MCK 6 K
GK 148 ES	R 1/4"	10 x 8	M 14 x 1	MCK 8 ES	MCK 8 MSV	MCK 8 K



! Zubehör gleich mitbestellen!
1 Stück Überwurfmutter (finden Sie in der nebenstehenden Tabelle)

Winkel-Drehverschraubungen 360° drehbar

Verwendung: Für langsame Drehbewegungen, z.B. um das Verdrehen von Schläuchen zu vermeiden

Typ	Gewinde außen	Schlauch-Ø außen x innen
MS vernickelt		
GCK 184 DR MSV	G 1/8"	6 x 4
GCK 186 DR MSV	G 1/8"	8 x 6
GCK 144 DR MSV	G 1/4"	6 x 4
GCK 146 DR MSV	G 1/4"	8 x 6
GCK 148 DR MSV	G 1/4"	10 x 8



Alle Angaben verstehen sich als unverbindliche Richtwerte! Für nicht schriftlich bestätigte Datenauswahl übernehmen wir keine Haftung. Druckangaben beziehen sich, soweit nicht anders angegeben, auf Flüssigkeiten der Gruppe II bei +20°C.

CK-Schnellverschraubungen

1



360° drehbar

Winkel-Drehverschraubungen 360° drehbar mit Knickschutzspirale

Verwendung: Für langsame Drehbewegungen, z.B. um das Verdrehen von Schläuchen zu vermeiden

Typ	Gewinde	Schlauch-Ø
MS vernickelt	außen	außen x innen
GCK 184 DR KS MSV	G 1/8"	6 x 4
GCK 186 DR KS MSV	G 1/8"	8 x 6
GCK 144 DR KS MSV	G 1/4"	6 x 4
GCK 146 DR KS MSV	G 1/4"	8 x 6
GCK 148 DR KS MSV	G 1/4"	10 x 8

Winkel-Verschraubungen mit Innengewinde



Typ	Gewinde	Schlauch-Ø
MS vernickelt	innen	außen x innen
GCKi 184 MSV	G 1/8"	6 x 4
GCKi 186 MSV	G 1/8"	8 x 6
GCKi 144 MSV	G 1/4"	6 x 4
GCKi 146 MSV	G 1/4"	8 x 6
GCKi 148 MSV	G 1/4"	10 x 8
GCKi 388 MSV	G 3/8"	10 x 8



T-Verschraubungen

Typ	Höhe	Typ	Höhe	Typ	Höhe	Gewinde	Schlauch-Ø	Verpackungs-
MS vernickelt	H	Aluminium	H	Kunststoff	H	außen	außen x innen	einheit
TCK 53 MSV	14	TCK 53 A*	15	---	---	M 5	4,3 x 3	10
TCK 54 MSV	14	TCK 54 A*	15	---	---	M 5	6 x 4	10
TCK 183 MSV	23	TCK 183 A	23	---	---	G 1/8"	4,3 x 3	10
---	---	TCK 183 AF	16	---	---	G 1/8"	4,3 x 3	10
TCK 184 MSV	23	TCK 184 A	23	TCK 184 K	20,6	G 1/8"	6 x 4	10
TCK 186 MSV	23	TCK 186 A	22,7	TCK 186 K	20,6	G 1/8"	8 x 6	10
TCK 188 MSV	23	---	---	---	---	G 1/8"	10 x 8	10
TCK 144 MSV	23	TCK 144 A	22,7	TCK 144 K	20,6	G 1/4"	6 x 4	10
TCK 146 MSV	23	TCK 146 A	23,2	TCK 146 K	20,6	G 1/4"	8 x 6	10
TCK 148 MSV	23	---	---	---	---	G 1/4"	10 x 8	10
---	---	TCK 149 A	28,9	---	---	G 1/4"	11,6 x 9	10
TCK 384 MSV	23,8	---	---	---	---	G 3/8"	6 x 4	10
TCK 386 MSV	23,8	---	---	---	---	G 3/8"	8 x 6	10
TCK 388 MSV	23,8	---	---	---	---	G 3/8"	10 x 8	10
---	---	TCK 389 A	28,7	---	---	G 3/8"	11,6 x 9	10
TCK 126 MSV	23	---	---	---	---	G 1/2"	8 x 6	5
TCK 128 MSV	23	---	---	---	---	G 1/2"	10 x 8	5
---	---	TCK 1213 A	40,0	---	---	G 1/2"	17,6 x 13	5

* Hohlschraube aus Stahl verzinkt



T-Verschraubungen Innengewinde

Typ	Höhe	Typ	Höhe	Gewinde	Gewinde	Verpackungs-
MS vernickelt	H	Aluminium	H	außen	innen	ungseinheit
TJK 50 MSV	14,5	---	---	M 5	M 5	10
TJK 18 MSV	22	TJK 18 A	23	G 1/8"	G 1/8"	10
TJK 14 MSV	27	TJK 14 A	29	G 1/4"	G 1/4"	10
TJK 38 MSV	34	TJK 38 A	35	G 3/8"	G 3/8"	10
TJK 12 MSV	38	TJK 12 A	40	G 1/2"	G 1/2"	5

T-Verschraubungen 360° positionierbar

✓ Vorteile: • Auf engstem Raum montierbar.

Typ	Gewinde	Höhe	Schlauch-Ø
MS vernickelt	außen	H	außen x innen
TCK 184 DRi MSV	G 1/8"	19	6 x 4
TCK 186 DRi MSV	G 1/8"	19	8 x 6
TCK 144 DRi MSV	G 1/4"	19,5	6 x 4
TCK 146 DRi MSV	G 1/4"	19,5	8 x 6
TCK 148 DRi MSV	G 1/4"	25	10 x 8
TCK 388 DRi MSV	G 3/8"	25,5	10 x 8

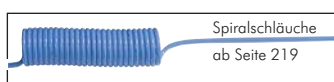
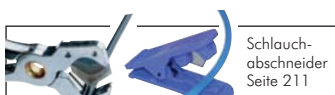
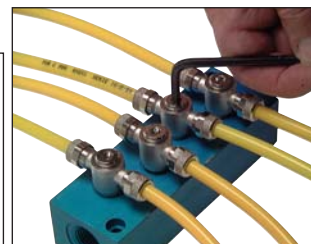

Alle Angaben verstehen sich als unverbindliche Richtwerte! Für nicht schriftlich bestätigte Datenauswahl übernehmen wir keine Haftung. Druckangaben beziehen sich, soweit nicht anders angegeben, auf Flüssigkeiten der Gruppe II bei +20°C.

CK-Schnellverschraubungen

T-Verschraubungen 360° drehbar

Verwendung: Für langsame Drehbewegungen, z.B. um das Verdrehen bei Schläuchen zu vermeiden

Typ	Gewinde außen	Schlauch-Ø außen x innen
MS vernickelt		
TCK 184 DR MSV	G 1/8"	6 x 4
TCK 186 DR MSV	G 1/8"	8 x 6
TCK 144 DR MSV	G 1/4"	6 x 4
TCK 146 DR MSV	G 1/4"	8 x 6
TCK 148 DR MSV	G 1/4"	10 x 8
TCK 386 DR MSV	G 3/8"	8 x 6
TCK 388 DR MSV	G 3/8"	10 x 8



360° drehbar

T-Einschraub-Verschraubungen konisch

Typ	Gewinde außen	Schlauch-Ø außen x innen
MS vernickelt		
TE 184 MSV	R 1/8"	6 x 4
TE 186 MSV	R 1/8"	8 x 6
TE 188 MSV	R 1/8"	10 x 8
TE 144 MSV	R 1/4"	6 x 4
TE 146 MSV	R 1/4"	8 x 6
TE 148 MSV	R 1/4"	10 x 8
TE 386 MSV	R 3/8"	8 x 6
TE 388 MSV	R 3/8"	10 x 8
TE 3810 MSV	R 3/8"	12 x 10
TE 128 MSV	R 1/2"	10 x 8



T-Einschraub-Verschraubungen

Typ	Gewinde (kon.)	Schlauch-Ø außen x innen	Gewinde für Überwurfmutter	Muttern 1.4571	Muttern MS vernickelt	Muttern POM
1.4305						
TEK 184 ES	R 1/8"	6 x 4	M 10 x 1	MCK 4 ES	---	---
TEK 186 ES	R 1/8"	8 x 6	M 12 x 1	MCK 6 ES	MCK 6 MSV	MCK 6 K
TEK 188 ES	R 1/8"	10 x 8	M 14 x 1	MCK 8 ES	MCK 8 MSV	MCK 8 K
TEK 144 ES	R 1/4"	6 x 4	M 10 x 1	MCK 4 ES	---	---
TEK 146 ES	R 1/4"	8 x 6	M 12 x 1	MCK 6 ES	MCK 6 MSV	MCK 6 K
TEK 148 ES	R 1/4"	10 x 8	M 14 x 1	MCK 8 ES	MCK 8 MSV	MCK 8 K

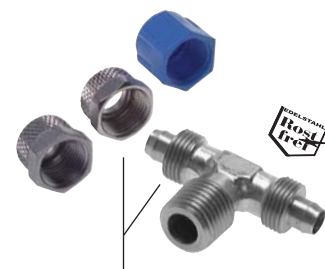

Zubehör gleich mitbestellen!

2 Stück Überwurfmutter
(finden Sie in der nebenstehenden Tabelle)

L-Einschraub-Verschraubungen

Typ	Gewinde außen	Schlauch-Ø außen x innen
MS vernickelt		
LE 184 MSV	R 1/8"	6 x 4
LE 186 MSV	R 1/8"	8 x 6
LE 188 MSV	R 1/8"	10 x 8
LE 144 MSV	R 1/4"	6 x 4
LE 146 MSV	R 1/4"	8 x 6
LE 148 MSV	R 1/4"	10 x 8
LE 386 MSV	R 3/8"	8 x 6
LE 388 MSV	R 3/8"	10 x 8
LE 3810 MSV	R 3/8"	12 x 10
LE 128 MSV	R 1/2"	10 x 8



L-Einschraub-Verschraubungen

Typ	Gewinde (kon.)	Schlauch-Ø außen x innen	Gewinde für Überwurfmutter	Muttern 1.4571	Muttern MS vernickelt	Muttern POM
1.4305						
LEK 184 ES	R 1/8"	6 x 4	M 10 x 1	MCK 4 ES	---	---
LEK 186 ES	R 1/8"	8 x 6	M 12 x 1	MCK 6 ES	MCK 6 MSV	MCK 6 K
LEK 188 ES	R 1/8"	10 x 8	M 14 x 1	MCK 8 ES	MCK 8 MSV	MCK 8 K
LEK 144 ES	R 1/4"	6 x 4	M 10 x 1	MCK 4 ES	---	---
LEK 146 ES	R 1/4"	8 x 6	M 12 x 1	MCK 6 ES	MCK 6 MSV	MCK 6 K
LEK 148 ES	R 1/4"	10 x 8	M 14 x 1	MCK 8 ES	MCK 8 MSV	MCK 8 K



Zubehör gleich mitbestellen!

2 Stück Überwurfmutter
(finden Sie in der nebenstehenden Tabelle)



Alle Angaben verstehen sich als unverbindliche Richtwerte! Für nicht schriftlich bestätigte Datenauswahl übernehmen wir keine Haftung. Druckangaben beziehen sich, soweit nicht anders angegeben, auf Flüssigkeiten der Gruppe II bei +20°C.

CK-Schnellverschraubungen

1



Doppelverschraubungen und Reduzierverschraubungen			
Typ		Schlauch 1 Ø	Schlauch 2 Ø
		außen x innen	außen x innen
MS vernickelt			
DCK 33 MSV		4,3 x 3	4,3 x 3
DCK 44 MSV		6 x 4	6 x 4
DCK 64 MSV		8 x 6 reduziert	6 x 4
DCK 66 MSV		8 x 6	8 x 6
DCK 86 MSV		10 x 8 reduziert	8 x 6
DCK 88 MSV		10 x 8	10 x 8
DCK 1010 MSV		12 x 10	12 x 10



Schottverschraubungen				
Typ	Typ	Typ	Gewinde	Schlauch-Ø
	Aluminium	Kunststoff		außen x innen
MS vernickelt				
SCK 300 MSV	---	---	M 7 x 0,75	4,3 x 3
---	---	SCK 300 K	M 10 x 1	4,3 x 3
SCK 400 MSV	SCK 400 A	SCK 400 K	M 10 x 1	6 x 4
SCK 600/400 MSV	---	---	M 12 x 1 reduziert	8 x 6 / 6 x 4
SCK 600 MSV	SCK 600 A	SCK 600 K	M 12 x 1	8 x 6
SCK 800/400 MSV	---	---	M 14 x 1 reduziert	10 x 8 / 6 x 4
SCK 800/600 MSV	---	---	M 14 x 1 reduziert	10 x 8 / 8 x 6
SCK 800 MSV	---	---	M 14 x 1	10 x 8
SCK 900 MSV	SCK 900 A	SCK 900 K	M 16 x 1	11,6 x 9
SCK 1000 MSV	---	---	M 16 x 1	12 x 10



Schottverschraubungen							
! Achtung: Jeweils 2 Stück Überwurf- und Kontermuttern mitbestellen!							
Typ	Schlauch	Gewinde für	Kontermuttern	Muttern	Muttern	Muttern	Muttern
1.4571	außen x innen	Überwurfmutter	1.4571	1.4571	MS vernickelt	POM	
SK 400 ES	6 x 4	M 10 x 1	KOMUTT 400 ES	MCK 4 ES	MCK 4 MSV	MCK 4 K	
SK 600 ES	8 x 6	M 12 x 1	KOMUTT 600 ES	MCK 6 ES	MCK 6 MSV	MCK 6 K	
SK 800 ES	10 x 8	M 14 x 1	KOMUTT 800 ES	MCK 8 ES	MCK 8 MSV	MCK 8 K	

! Zubehör gleich mitbestellen!
 2 Stück Überwurfmuttern
 2 Stück Kontermuttern
 (finden Sie in der nebenstehenden Tabelle)

Winkel-Verschraubungen		
Typ		Schlauch-Ø
		außen x innen
MS vernickelt		
W 400 MSV		6 x 4
W 600 MSV		8 x 6
W 800 MSV		10 x 8
W 1000 MSV		12 x 10

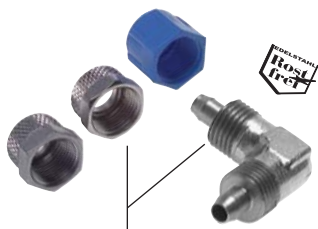

Winkel-Verschraubungen						
Typ	Schlauch-Ø	Gewinde für	Muttern	Muttern	Muttern	
1.4305	außen x innen	Überwurfmutter	1.4571	MS vernickelt	POM	
WK 400 ES	6 x 4	M 10 x 1	MCK 4 ES	---	---	
WK 600 ES	8 x 6	M 12 x 1	MCK 6 ES	MCK 6 MSV	MCK 6 K	
WK 800 ES	10 x 8	M 14 x 1	MCK 8 ES	MCK 8 MSV	MCK 8 K	

! Zubehör gleich mitbestellen!
 2 Stück Überwurfmuttern
 (finden Sie in der nebenstehenden Tabelle)

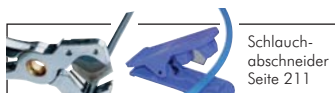

Alle Angaben verstehen sich als unverbindliche Richtwerte! Für nicht schriftlich bestätigte Datenauswahl übernehmen wir keine Haftung. Druckangaben beziehen sich, soweit nicht anders angegeben, auf Flüssigkeiten der Gruppe II bei +20°C.

CK-Schnellverschraubungen

T-Verschraubungen und T-Reduzier-Verschraubungen

Typ	Typ	Schlauch-Ø	Schlauch-Ø
MS vernickelt	Kunststoff	außen x innen	außen x innen
FCK 300 MSV	FCK 300 K	---	4,3 x 3
FCK 400 MSV	FCK 400 K	---	6 x 4
FCK 64 MSV	---	6 x 4 (mittig)	reduziert 8 x 6
FCK 600 MSV	FCK 600 K	---	8 x 6
FCK 800 MSV	---	---	10 x 8
---	FCK 900 K	---	11,6 x 9
FCK 1000 MSV	---	---	12 x 10



T-Verschraubungen

Typ	Schlauch-Ø	Gewinde für Überwurfmutter	Muttern 1.4571	Muttern MS vernickelt	Muttern POM
1.4305	6 x 4	M 10 x 1	MCK 4 ES	MCK 4 MSV	MCK 4 K
FK 400 ES	8 x 6	M 12 x 1	MCK 6 ES	MCK 6 MSV	MCK 6 K
FK 600 ES	10 x 8	M 14 x 1	MCK 8 ES	MCK 8 MSV	MCK 8 K

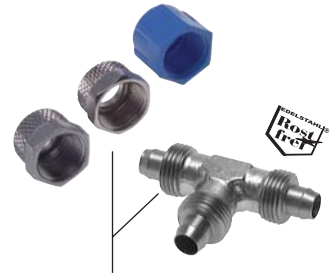

Zubehör gleich mitbestellen!

3 Stück Überwurfmutter
(finden Sie in der nebenstehenden Tabelle)

T-Verschraubungen, mehrteilig

Werkstoffe: 1.4571, O-Ring: Viton

Typ	Schlauch-Ø
1.4571	außen x innen
FCK 400 ES 4A	6 x 4
FCK 600 ES 4A	8 x 6
FCK 800 ES 4A	10 x 8



Einfaches Vormontieren des Schlauches.

Kreuz-Verschraubungen

Typ	Schlauch-Ø
MS vernickelt	außen x innen
KCK 400 MSV	6 x 4
KCK 600 MSV	8 x 6
KCK 800 MSV	10 x 8
KCK 1000 MSV	12 x 10



Kreuz-Verschraubungen

Werkstoffe: Körper: 1.4408, Schlauchanschlüsse: 1.4305, Dichtungen: Teflon

Typ	Schlauch-Ø	Gewinde für Überwurfmutter	Muttern 1.4571	Muttern MS vernickelt	Muttern POM
1.4408	6 x 4	M 10 x 1	MCK 4 ES	MCK 4 MSV	MCK 4 K
KK 400 ES	8 x 6	M 12 x 1	MCK 6 ES	MCK 6 MSV	MCK 6 K
KK 600 ES	10 x 8	M 14 x 1	MCK 8 ES	MCK 8 MSV	MCK 8 K

Zubehör gleich mitbestellen!

4 Stück Überwurfmutter
(finden Sie in der nebenstehenden Tabelle)

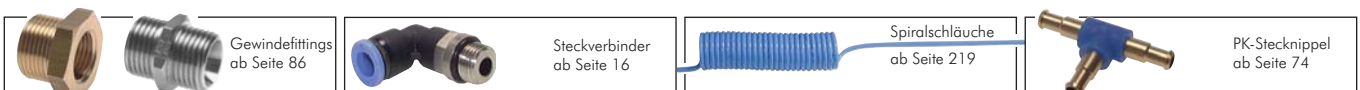

Gewindefittings ab Seite 86 Steckverbinder ab Seite 16 Spiralschläuche ab Seite 219 PK-Stecknippel ab Seite 74

Alle Angaben verstehen sich als unverbindliche Richtwerte! Für nicht schriftlich bestätigte Datenauswahl übernehmen wir keine Haftung. Druckangaben beziehen sich, soweit nicht anders angegeben, auf Flüssigkeiten der Gruppe II bei +20°C.

Ringstücke

1



L-Verschraubung-Ringstücke							
Typ	Höhe	Typ	Höhe	Typ	Höhe	für Hohl- schraube	Schlauch-Ø außen x innen
MS vernickelt	H	Aluminium	H	Kunststoff	H		
LK 53 MSV	9	LK 53 A	10	---	---	M5	4,3 x 3
LK 54 MSV	9	LK 54 A	10	---	---	M5	6 x 4
LK 183 MSV	14,6	LK 183 A	15	---	---	G 1/8"	4,3 x 3
---	---	LK 183 AF	10	---	---	G 1/8"	4,3 x 3
LK 184 MSV	14,6	LK 184 A	14,7	LK 184 K	16,5	G 1/8"	6 x 4
LK 186 MSV	14,6	LK 186 A	14,7	LK 186 K	16,5	G 1/8"	8 x 6
LK 188 MSV	14,6	---	---	---	---	G 1/8"	10 x 8
LK 144 MSV	14,5	LK 144 A	15	LK 144 K	16,5	G 1/4"	6 x 4
LK 146 MSV	14,7	LK 146 A	15	LK 146 K	16,5	G 1/4"	8 x 6
LK 148 MSV	14,7	---	15	---	---	G 1/4"	10 x 8
---	---	LK 149 A	20	---	---	G 1/4"	11,6 x 9
LK 384 MSV	20	---	---	---	---	G 3/8"	6 x 4
LK 386 MSV	14,6	LK 386 A	15	---	---	G 3/8"	8 x 6
LK 388 MSV	14,6	---	---	---	---	G 3/8"	10 x 8
---	---	LK 389 A	20	---	---	G 3/8"	11,6 x 9
LK 3810 MSV	14,6	---	---	---	---	G 3/8"	12 x 10
LK 126 MSV	24	---	---	---	---	G 1/2"	8 x 6
LK 128 MSV	24	---	---	---	---	G 1/2"	10 x 8
LK 1210 MSV	24	---	---	---	---	G 1/2"	12 x 10

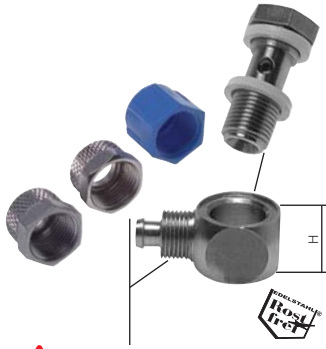

L-Verschraubung-Ringstücke								
Typ	für Hohl- schraube	Schlauch Ø	H	Überwurf- mutter	Hohlschrauben 1.4571	Muttern 1.4571	Muttern MS vernickelt	Muttern POM
L 54 ES	M 5	6 x 4	11	M 8 x 1	VT 51/16 ES	MCK 4M5 ES	---	---
L 184 ES	G 1/8"	6 x 4	16	M 10 x 1	VT 181/24 ES	MCK 4 ES	MCK 4 MSV	MCK 4 K
L 186 ES	G 1/8"	8 x 6	16	M 12 x 1	VT 181/24 ES	MCK 6 ES	MCK 6 MSV	MCK 6 K
L 144 ES	G 1/4"	6 x 4	15	M 10 x 1	VT 141/25 ES	MCK 4 ES	MCK 4 MSV	MCK 4 K
L 146 ES	G 1/4"	8 x 6	15	M 12 x 1	VT 141/25 ES	MCK 6 ES	MCK 6 MSV	MCK 6 K
L 386 ES	G 3/8"	8 x 6	15	M 12 x 1	VT 381/26 ES	MCK 6 ES	MCK 6 MSV	MCK 6 K

! Zubehör gleich mitbestellen!
 1 Stück Überwurfmutter
 1 Stück Hohl-schraube
 (finden Sie in der nebenstehenden Tabelle)

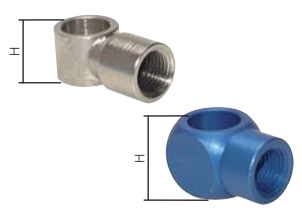

L-Verschraubung-Ringstücke mit Innengewinde						
Typ	Höhe	Typ	Höhe	für Hohl- schraube	Gewinde innen	
MS vernickelt	H	Aluminium	H			
LK 50 MSV	9	---	---	M 5	M 5	
LK 18 MSV	14,6	LK 18 A	14,7	G 1/8"	G 1/8"	
LK 14 MSV	14,7	LK 14 A	19	G 1/4"	G 1/4"	
LK 38 MSV	14,6	LK 38 A	25	G 3/8"	G 3/8"	

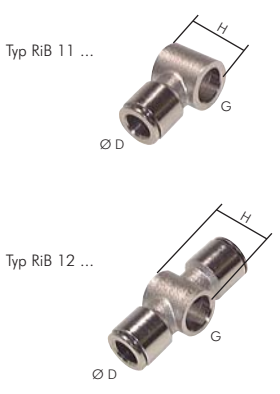

Schwenkringe + T-Stück						
Baureihe C	Baureihe CV	Baureihe C	Baureihe CV	G	D	H
MS vernickelt	MS vernickelt	MS vernickelt	MS vernickelt			
RiB 11 04 05 C	RiB 11 04 05 CV	RiB 12 04 05 C	RiB 12 04 05 CV	M 5	4	10
RiB 11 05 05 C	RiB 11 05 05 CV	RiB 12 05 05 C	RiB 12 05 05 CV	M 5	5	10
RiB 11 06 05 C	---	---	---	M 5	6	10
RiB 11 04 10 C	RiB 11 04 10 CV	RiB 12 04 10 C	RiB 12 04 10 CV	G 1/8"	4	15
RiB 11 05 10 C	RiB 11 05 10 CV	RiB 12 05 10 C	RiB 12 05 10 CV	G 1/8"	5	15
RiB 11 06 10 C	RiB 11 06 10 CV	RiB 12 06 10 C	RiB 12 06 10 CV	G 1/8"	6	15
RiB 11 08 10 C	RiB 11 08 10 CV	RiB 12 08 10 C	RiB 12 08 10 CV	G 1/8"	8	15
RiB 11 06 13 C	RiB 11 06 13 CV	RiB 12 06 13 C	RiB 12 06 13 CV	G 1/4"	6	17
RiB 11 08 13 C	RiB 11 08 13 CV	RiB 12 08 13 C	RiB 12 08 13 CV	G 1/4"	8	17
RiB 11 10 13 C	RiB 11 10 13 CV	RiB 12 10 13 C	RiB 12 10 13 CV	G 1/4"	10	17
RiB 11 08 17 C	---	RiB 12 08 17 C	---	G 3/8"	8	20
RiB 11 10 17 C	---	RiB 12 10 17 C	---	G 3/8"	10	20
RiB 11 12 17 C	---	RiB 12 12 17 C	---	G 3/8"	12	20
RiB 11 12 21 C	---	RiB 12 12 21 C	---	G 1/2"	12	24

	Hohlschrauben zur Kombination ab Seite 58		PUN- und PA-Schläuche ab Seite 210		Schlauch-abschneider Seite 211		Steckverbinder ab Seite 16
--	---	--	------------------------------------	--	--------------------------------	--	----------------------------

Alle Angaben verstehen sich als unverbindliche Richtwerte! Für nicht schriftlich bestätigte Datenauswahl übernehmen wir keine Haftung. Druckangaben beziehen sich, soweit nicht anders angegeben, auf Flüssigkeiten der Gruppe II bei +20°C.

T-Verschraubung-Ringstücke

Typ	Höhe	Typ	Höhe	Typ	Höhe	für Hohl- schraube	Schlauch-Ø außen x innen
MS vernickelt	H	Aluminium	H	Kunststoff	H		
TK 53 MSV	9	TK 53 A	10	---	---	M 5	4,3 x 3
TK 54 MSV	9	TK 54 A	10	---	---	M 5	6 x 4
TK 183 MSV	14,5	TK 183 A	15	---	---	G 1/8"	4,3 x 3
TK 184 MSV	14,5	TK 184 A	15	TK 184 K	16,5	G 1/8"	6 x 4
TK 186 MSV	14,5	TK 186 A	15	TK 186 K	16,5	G 1/8"	8 x 6
TK 188 MSV	14,5	---	---	---	---	G 1/8"	10 x 8
TK 144 MSV	14,5	TK 144 A	14,5	TK 144 K	16,5	G 1/4"	6 x 4
TK 146 MSV	14,5	TK 146 A	15,2	TK 146 K	16,5	G 1/4"	8 x 6
TK 148 MSV	14,5	---	---	---	---	G 1/4"	10 x 8
---	---	TK 149 A	15,2	---	---	G 1/4"	11,6 x 9
TK 384 MSV	20,0	---	---	---	---	G 3/8"	6 x 4
TK 386 MSV	14,5	---	---	---	---	G 3/8"	8 x 6
TK 388 MSV	14,5	---	---	---	---	G 3/8"	10 x 8
---	---	TK 389 A	20	---	---	G 3/8"	11,6 x 9
TK 126 MSV	14,5	---	---	---	---	G 1/2"	8 x 6
TK 128 MSV	14,5	---	---	---	---	G 1/2"	10 x 8



T-Verschraubung-Ringstücke

Typ	für Hohl- schraube	Schlauch Ø	Überwurf- mutter	H	Hohlschrauben 1.4571	Muttern 1.4571	Muttern MS vernickelt	Muttern POM
T 54 ES	M 5	6 x 4	M 8 x 1	11	VT 51/16 ES	MCK 4M5 ES	---	---
T 184 ES	G 1/8"	6 x 4	M 10 x 1	16	VT 181/24 ES	MCK 4 ES	MCK 4 MSV	MCK 4 K
T 186 ES	G 1/8"	8 x 6	M 12 x 1	16	VT 181/24 ES	MCK 6 ES	MCK 6 MSV	MCK 6 K
T 144 ES	G 1/4"	6 x 4	M 10 x 1	15	VT 141/25 ES	MCK 4 ES	MCK 4 MSV	MCK 4 K
T 146 ES	G 1/4"	8 x 6	M 12 x 1	15	VT 141/25 ES	MCK 6 ES	MCK 6 MSV	MCK 6 K
T 386 ES	G 3/8"	8 x 6	M 12 x 1	15	VT 381/26 ES	MCK 6 ES	MCK 6 MSV	MCK 6 K



Zubehör gleich mitbestellen!

2 Stück Überwurfmutter
1 Stück Hohlschraube
(finden Sie in der nebenstehenden Tabelle)

T-Ringstücke mit Innengewinde

Typ	Höhe	für Hohl- schraube	Gewinde innen
Aluminium	H		
TJ 18 A	15	G 1/8"	G 1/8"
TJ 14 A	20	G 1/4"	G 1/4"
TJ 38 A	25	G 3/8"	G 3/8"

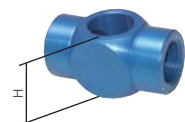

	PK-Stecknippel ab Seite 74		Hohlschrauben zur Kombination ab Seite 58		Weitere Drehver- schraubungen ab Seite 129		Verteilerleisten ab Seite 122
	Dichtringe ab Seite 601		Gewindefittings ab Seite 86		Kunststoff- verschraubungen ab Seite 62		Dichtmittel ab Seite 606

Alle Angaben verstehen sich als unverbindliche Richtwerte! Für nicht schriftlich bestätigte Datenauswahl übernehmen wir keine Haftung. Druckangaben beziehen sich, soweit nicht anders angegeben, auf Flüssigkeiten der Gruppe II bei +20°C.

Hohlschrauben

1



Zubehör gleich mitbestellen!
2 Stück Dichtringe

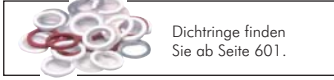

Hohlschrauben 1-fach

Typ	Schaft		Typ	Schaft		Gewinde außen	Typ Dichtringe
	L	SW		L 1	SW		
MS vernickelt			Aluminium				
VT 51/15 MSV	14,5	8	VT 51/16 ST*	16,2	8	M 5	DR 50 K
---	---	---	VT 181/19 A	19	13	G 1/8"	DR 18 K
VT 181/23 MSV	22,5	14	VT 181/23 A	23	13	G 1/8"	DR 18 K
VT 181/24 MSV	24	14	---	---	---	G 1/8"	DR 18 K
---	---	---	VT 181/25 A	25	14	G 1/8"	DR 18 K
VT 141/25 MSV	25	17	VT 141/25 A	25	17	G 1/4"	DR 14 K
VT 141/28 MSV	28	17	VT 141/30 A	30	17	G 1/4"	DR 14 K
VT 381/26 MSV	26	22	VT 381/25 A	25	22	G 3/8"	DR 38 K
VT 381/32 MSV	32	20	VT 381/37 A	37	22	G 3/8"	DR 38 K
VT 121/28 MSV	27,5	24	VT 121/45 A	45	27	G 1/2"	DR 12 K
VT 121/37 MSV	37,3	27	---	---	---	G 1/2"	DR 12 K

* Ausführung in Stahl verzinkt

Hohlschrauben 1-fach

Lieferumfang: Inklusive 2 Dichtringe aus Teflon



Typ	Gewinde außen	Schaft	
		L	SW
1.4571			
VT 51/16 ES	M 5	16	8
VT 181/24 ES	G 1/8"	24	14
VT 141/25 ES	G 1/4"	25	17
VT 381/26 ES	G 3/8"	26	22

Zubehör gleich mitbestellen!
3 Stück Dichtringe

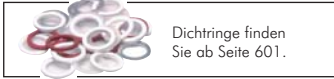

Hohlschrauben 2-fach



Typ	Schaft		Typ	Schaft		Gewinde außen	Typ Dichtringe
	L	SW		L 1	SW		
MS vernickelt			Stahl verzinkt				
---	---	---	VT 52/27 ST	27	8	M 5	DR 50 K
VT 182/41 MSV	40,5	14	VT 182/40 ST	40	14	G 1/8"	DR 18 K
VT 142/41 MSV	41	17	VT 142/42 ST	41,5	17	G 1/4"	DR 14 K
VT 142/46 MSV	46	17	---	---	---	G 1/4"	DR 14 K
VT 382/42 MSV	42	19	VT 382/43 ST	43	22	G 3/8"	DR 38 K
VT 382/54 MSV	53,5	20	---	---	---	G 3/8"	DR 38 K
VT 122/43 MSV	43	24	---	---	---	G 1/2"	DR 12 K
VT 122/63 MSV	62,5	27	---	---	---	G 1/2"	DR 12 K

Hohlschrauben 2-fach

Lieferumfang: Inklusive 3 Dichtringe aus Teflon

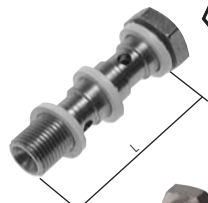

Typ	Gewinde außen	Schaft	
		L	SW
1.4571			
VT 52/27 ES	M 5	27	8
VT 182/40 ES	G 1/8"	40	14
VT 142/42 ES	G 1/4"	42	17

Zubehör gleich mitbestellen!
4 Stück Dichtringe

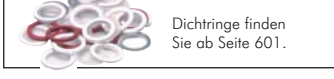

Hohlschrauben 3-fach



Typ	Schaft		Typ	Schaft		Gewinde außen	Typ Dichtringe
	L	SW		L 1	SW		
MS vernickelt			Stahl verzinkt				
---	---	---	VT 53/36 ST	38	8	M 5	DR 50 K
VT 183/57 MSV	57	14	VT 183/55 ST	55	14	G 1/8"	DR 18 K
VT 143/58 MSV	58	17	VT 143/57 ST	57	17	G 1/4"	DR 14 K
VT 143/65 MSV	67	17	---	---	---	G 1/4"	DR 14 K
VT 383/58 MSV	58	22	VT 383/57 ST	57	22	G 3/8"	DR 38 K
VT 123/89 MSV	89	24	---	---	---	G 1/2"	DR 12 K
Sonderausführung für RIB-Steckanschlüsse komplett mit Spezial-Dichtringen							
VT 183/77 MD MSV				77	14	G 1/8"	---
VT 143/79 MD MSV				79	17	G 1/4"	---
VT 383/79 MD MSV				79	19	G 3/8"	---



Alle Angaben verstehen sich als unverbindliche Richtwerte! Für nicht schriftlich bestätigte Datenauswahl übernehmen wir keine Haftung. Druckangaben beziehen sich, soweit nicht anders angegeben, auf Flüssigkeiten der Gruppe II bei +20°C.

Hohlschrauben und Zubehör

Hohlschrauben 1-fach mit Innengewinde

Typ	Typ	Gewinde	Gewinde	SW	Schaft	Typ
MS vernickelt	Messing	innen	außen		L	Dichtringe
VTi 181/23 MSV	---	G 1/8"	G 1/8"	14	23	DR 18 K
VTi 141/25 MSV	---	G 1/4"	G 1/4"	17	25	DR 14 K
VTi 141/28 MSV	---	G 1/4"	G 1/4"	17	28	DR 14 K
---	VTi 381/26 MS	G 3/8"	G 3/8"	20	25,5	DR 38 K
VTi 381/32 MSV	---	G 3/8"	G 3/8"	20	32	DR 38 K
---	VTi 121/27 MS	G 1/2"	G 1/2"	27	27	DR 12 K
VTi 121/37 MSV	---	G 1/2"	G 1/2"	27	37	DR 12 K



Zubehör gleich mitbestellen!

2 Stück Dichtringe



Dichtringe finden Sie ab Seite 601.

Hohlschrauben 2-fach mit Innengewinde

Typ	Gewinde	Gewinde	SW	Schaft	Typ
MS vernickelt	innen	außen		L	Dichtringe
VTi 182/41 MSV	G 1/8"	G 1/8"	14	40,5	DR 18 K
VTi 142/47 MSV	G 1/4"	G 1/4"	17	46,7	DR 14 K
VTi 382/54 MSV	G 3/8"	G 3/8"	20	53,8	DR 38 K
VTi 122/63 MSV	G 1/2"	G 1/2"	27	62,5	DR 12 K



Zubehör gleich mitbestellen!

3 Stück Dichtringe



Dichtringe finden Sie ab Seite 601.

Überwurfmutter

Typ	Typ	Typ	Typ	Gewinde	Schlauch-Ø
MS vernickelt	Aluminium	1.4571	Kunststoff	innen	außen x innen
---	MCK 33 A	---	---	M 6 x 0,75	4,3 x 3
MCK 3 MSV	---	---	---	M 7 x 0,75	4,3 x 3
MCK 4M5 MSV	---	---	---	M 8 x 0,75	6 x 4
---	MCK 4M5 A	MCK 4M5 ES	---	M 8 x 1	6 x 4
MCK 4 MSV	MCK 4 A	MCK 4 ES	MCK 4 K	M 10 x 1	6 x 4
MCK 6 MSV	MCK 6 A	MCK 6 ES	MCK 6 K	M 12 x 1	8 x 6
MCK 8 MSV	MCK 8 A	MCK 8 ES	MCK 8 K	M 14 x 1	10 x 8
---	---	MCK 8M16 ES	---	M 16 x 1	10 x 8
MCK 9 MSV	MCK 9 A	---	MCK 9 K	M 16 x 1	11,6 x 9
MCK 10 MSV	---	---	---	M 16 x 1	12 x 10
---	MCK 13 A	---	---	M 22 x 1	17,6 x 13



Überwurfmutter mit Knickschutz

Typ	Gewinde	Schlauch-Ø
MS vernickelt	innen	außen x innen
MCK 4 KS MSV	M 10 x 1	6 x 4
MCK 6 KS MSV	M 12 x 1	8 x 6
MCK 8 KS MSV	M 14 x 1	10 x 8
MCK 10 KS MSV	M 16 x 1	12 x 10



Verschlusskappen für CK-Verschraubungen

Montage: Verschlusskappe auf den Nippel schieben, mit Überwurfmutter verschrauben

Damit können Sie alle Verschraubungen der Serien ACK, CK, DCK, FCK, GCK, GK, K, KCK, KK, LCK, LE, LEK, LK, LPK, GCK, SCK, SK, SPK, T, TCK, TE, TEK, TK, TPK, W, WCK, WK sowie Steckanschlüsse der Serien GT, LPK, RTU, TPK, VPK und YPK verschließen.

Typ	Ersatz für Schlauch-Ø
Kunststoff PE	
VK 3 K	4,3 x 3 als Verschlusskappe
VK 4 K	6 x 4 als Verschlusskappe
VK 6 K	8 x 6 als Verschlusskappe
VK 9 K	11,6 x 9 als Verschlusskappe

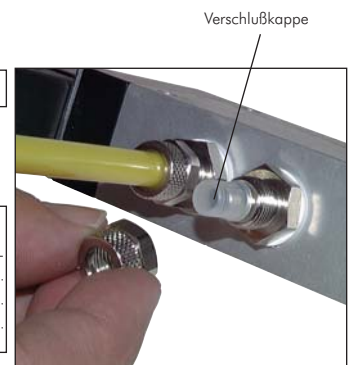

Verteilerleisten ab Seite 122



Gewindefittings ab Seite 86



Dichtmittel ab Seite 606

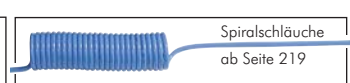

Spiralschläuche ab Seite 219

Alle Angaben verstehen sich als unverbindliche Richtwerte! Für nicht schriftlich bestätigte Datenauswahl übernehmen wir keine Haftung. Druckangaben beziehen sich, soweit nicht anders angegeben, auf Flüssigkeiten der Gruppe II bei +20°C.

Schlauchverschraubungen aus Kunststoff



Spezifikation für alle Schlauchverschraubungen aus PA, PP, PVDF und PFA/PTFE

Beständigkeiten der einzelnen Werkstoffe finden Sie in der Beständigkeitstabelle ab Seite 923.

Werkstoff	Einsatzgebiet und allgemeine chemische Resistenzen	Betriebs-temperatur*	PN
PA Polyamid	Einsatz in der Pneumatik sowie für Wasser. Die chemische Beständigkeit ist gut gegenüber Benzin, Diesel, Heizöl, Alkalien	bis max. +80°C	10 bar (bei +20°C)
PP Polypropylen	Widerstandsfähig gegen wässrige Lösungen von Säuren, Laugen und Salzen sowie einer großen Zahl organischer Lösungsmittel. Ungeeignet für konzentrierte oxydierende Säuren.	bis max. +90°C	10 bar (bei +20°C)
PVDF Polyvinyliden-fluorid	Widerstandsfähig gegen Säuren, Salzlösungen, aliphatische, aromatische und chlorierte Kohlenwasserstoffe, Alkohole und Halogene. Bedingt verwendbar für Ketone, Ester, Äther, organische Basen und Alkalilaugen.	-40°C bis max. +140°C	10 bar (bei +20°C)
PFA (Teflon)	Widerstandsfähig gegen fast alle Chemikalien	bis max. +250°C	10 bar (bei +20°C)

* Bitte beachten Sie die technische Belastbarkeit der Schläuche.



Wenn PA-, PP- oder PVDF-Verschraubungen in Verbindung mit PFA- oder PTFE-Schläuchen verwendet werden sollen, so empfehlen wir den Klemmring gegen Schneid- und Dicht-ring-Kombination auszutauschen. Bitte als Zubehör separat bestellen (Seite 65).

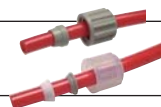

Anschlussprinzip „1“



Anschlussprinzip „2“

Material: Das Anschlussprinzip „1“ für Schläuche (nicht für PTFE-Schläuche):

- PA
PP
PVDF
- Der Schlauch wird über die feste Schlauchtülle in die Verschraubung geschoben und mit einem elastischen Klemmring durch Anziehen der Rändelmutter arretiert.
 - Der elastische Klemmring ermöglicht es, innerhalb der gleichen Verschraubung mehrmals verwendet zu werden. Das bedeutet, die Verschraubung kann gelöst werden und mit dem gleichen Klemmring wieder dicht geschlossen werden.
 - Alle Gewinde und Schlauchtüllen (für Schlauchaufnahme) sind nahtfrei.

PFA Das Anschlussprinzip „2“ für Schläuche (auch für PTFE-Schläuche):

- Der Schlauch wird über die feste Schlauchtülle in die Verschraubung geschoben und mit einer Schneid-Dichtring-Kombination durch Anziehen der Rändelmutter arretiert.
- Alle Gewinde und Schlauchtüllen (für Schlauchaufnahme) sind nahtfrei.

Gerade Verschraubungen

Prinzip 1*			Prinzip 2		Gewinde	Schlauch-Ø außen x innen
Typ PA**	Typ PP	Typ PVDF	Typ PFA	Typ PTFE		
CK 184 PA	CK 184 PP	CK 184 PVDF	CK 184 PFA	CK 184 PTFE	G 1/8"	6 x 4
CK 186 PA	CK 186 PP	CK 186 PVDF	CK 186 PFA	CK 186 PTFE	G 1/8"	8 x 6
CK 188 PA	CK 188 PP	CK 188 PVDF	CK 188 PFA	CK 188 PTFE	G 1/8"	10 x 8
CK 144 PA	CK 144 PP	CK 144 PVDF	CK 144 PFA	CK 144 PTFE	G 1/4"	6 x 4
CK 146 PA	CK 146 PP	CK 146 PVDF	CK 146 PFA	CK 146 PTFE	G 1/4"	8 x 6
CK 148 PA	CK 148 PP	CK 148 PVDF	CK 148 PFA	CK 148 PTFE	G 1/4"	10 x 8
CK 1410 PA	CK 1410 PP	CK 1410 PVDF	CK 1410 PFA	CK 1410 PTFE	G 1/4"	12 x 10
CK 1412 PA	CK 1412 PP	CK 1412 PVDF	---	---	G 1/4"	14 x 12
CK 384 PA	CK 384 PP	CK 384 PVDF	CK 384 PFA	CK 384 PTFE	G 3/8"	6 x 4
CK 386 PA	CK 386 PP	CK 386 PVDF	CK 386 PFA	CK 386 PTFE	G 3/8"	8 x 6
CK 388 PA	CK 388 PP	CK 388 PVDF	CK 388 PFA	CK 388 PTFE	G 3/8"	10 x 8
CK 3810 PA	CK 3810 PP	CK 3810 PVDF	CK 3810 PFA	CK 3810 PTFE	G 3/8"	12 x 10
CK 3812 PA	CK 3812 PP	CK 3812 PVDF	---	---	G 3/8"	14 x 12
CK 124 PA	CK 124 PP	CK 124 PVDF	CK 124 PFA	CK 124 PTFE	G 1/2"	6 x 4
CK 126 PA	CK 126 PP	CK 126 PVDF	CK 126 PFA	CK 126 PTFE	G 1/2"	8 x 6
CK 128 PA	CK 128 PP	CK 128 PVDF	CK 128 PFA	CK 128 PTFE	G 1/2"	10 x 8
CK 1210 PA	CK 1210 PP	CK 1210 PVDF	CK 1210 PFA	CK 1210 PTFE	G 1/2"	12 x 10
CK 1212 PA	CK 1212 PP	CK 1212 PVDF	---	---	G 1/2"	14 x 12

* bei PFA- und PTFE-Schläuchen empfehlen wir einen Austausch des Klemmrings gegen eine Schneid- und Dichtring-Kombination (siehe Seite 65)

** Rändelmutter und Klemmring in PP, PTFE: Grundmaterial FDA-zugelassen



Edelstahlverschraubungen ab Seite 494



Steckverbinder aus Messing und Edelstahl ab Seite 40



Teflon-Schläuche (PTFE/PFA) Seite 218

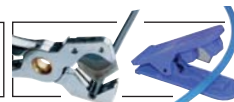

Schlauchabschneider Seite 211

Alle Angaben verstehen sich als unverbindliche Richtwerte! Für nicht schriftlich bestätigte Datenauswahl übernehmen wir keine Haftung. Druckangaben beziehen sich, soweit nicht anders angegeben, auf Flüssigkeiten der Gruppe II bei +20°C.

Schlauchverschraubungen aus Kunststoff



Für Schläuche aus den Werkstoffen PA, PE, PU, Teflon, usw.



Gerade Schlauchverbindungen

Prinzip 1*			Prinzip 2		Schlauch-Ø außen x innen
Typ PA**	Typ PP	Typ PVDF	Typ PFA		
DCK 400 PA	DCK 400 PP	DCK 400 PVDF	DCK 400 PFA		6 x 4
DCK 600 PA	DCK 600 PP	DCK 600 PVDF	DCK 600 PFA		8 x 6
DCK 800 PA	DCK 800 PP	DCK 800 PVDF	DCK 800 PFA		10 x 8
DCK 1000 PA	DCK 1000 PP	DCK 1000 PVDF	DCK 1000 PFA		12 x 10
DCK 1200 PA	DCK 1200 PP	DCK 1200 PVDF	---		14 x 12

* bei PFA- und PTFE-Schläuchen empfehlen wir einen Austausch des Klemmrings gegen eine Schneid- und Dichting-Kombination (siehe Seite 65)

** Rändelmutter und Klemmung in PP, : Grundmaterial FDA-zugelassen

Gerade Aufschraubverschraubungen

Prinzip 1*			Prinzip 2		Gewinde	Schlauch-Ø außen x innen
Typ PA**	Typ PP	Typ PVDF	Typ PFA			
ACK 184 PA	ACK 184 PP	ACK 184 PVDF	ACK 184 PFA	G 1/8"	6 x 4	
ACK 186 PA	ACK 186 PP	ACK 186 PVDF	ACK 186 PFA	G 1/8"	8 x 6	
ACK 188 PA	ACK 188 PP	ACK 188 PVDF	ACK 188 PFA	G 1/8"	10 x 8	
ACK 144 PA	ACK 144 PP	ACK 144 PVDF	ACK 144 PFA	G 1/4"	6 x 4	
ACK 146 PA	ACK 146 PP	ACK 146 PVDF	ACK 146 PFA	G 1/4"	8 x 6	
ACK 148 PA	ACK 148 PP	ACK 148 PVDF	ACK 148 PFA	G 1/4"	10 x 8	
ACK 1410 PA	ACK 1410 PP	ACK 1410 PVDF	ACK 1410 PFA	G 1/4"	12 x 10	
ACK 1412 PA	ACK 1412 PP	ACK 1412 PVDF	---	G 1/4"	14 x 12	
ACK 384 PA	ACK 384 PP	ACK 384 PVDF	ACK 384 PFA	G 3/8"	6 x 4	
ACK 386 PA	ACK 386 PP	ACK 386 PVDF	ACK 386 PFA	G 3/8"	8 x 6	
ACK 388 PA	ACK 388 PP	ACK 388 PVDF	ACK 388 PFA	G 3/8"	10 x 8	
ACK 3810 PA	ACK 3810 PP	ACK 3810 PVDF	ACK 3810 PFA	G 3/8"	12 x 10	
ACK 3812 PA	ACK 3812 PP	ACK 3812 PVDF	---	G 3/8"	14 x 12	
ACK 124 PA	ACK 124 PP	ACK 124 PVDF	ACK 124 PFA	G 1/2"	6 x 4	
ACK 126 PA	ACK 126 PP	ACK 126 PVDF	ACK 126 PFA	G 1/2"	8 x 6	
ACK 128 PA	ACK 128 PP	ACK 128 PVDF	ACK 128 PFA	G 1/2"	10 x 8	
ACK 1210 PA	ACK 1210 PP	ACK 1210 PVDF	ACK 1210 PFA	G 1/2"	12 x 10	
ACK 1212 PA	ACK 1212 PP	ACK 1212 PVDF	---	G 1/2"	14 x 12	

* bei PFA- und PTFE-Schläuchen empfehlen wir einen Austausch des Klemmrings gegen eine Schneid- und Dichting-Kombination (siehe Seite 65)

** Rändelmutter und Klemmung in PP, : Grundmaterial FDA-zugelassen



Winkel-Einschraubverschraubungen

Prinzip 1*			Prinzip 2		Gewinde	Schlauch-Ø außen x innen
Typ PA**	Typ PP	Typ PVDF	Typ PFA			
GCK 184 PA	GCK 184 PP	GCK 184 PVDF	GCK 184 PFA	G 1/8"	6 x 4	
GCK 186 PA	GCK 186 PP	GCK 186 PVDF	GCK 186 PFA	G 1/8"	8 x 6	
GCK 188 PA	GCK 188 PP	GCK 188 PVDF	GCK 188 PFA	G 1/8"	10 x 8	
GCK 144 PA	GCK 144 PP	GCK 144 PVDF	GCK 144 PFA	G 1/4"	6 x 4	
GCK 146 PA	GCK 146 PP	GCK 146 PVDF	GCK 146 PFA	G 1/4"	8 x 6	
GCK 148 PA	GCK 148 PP	GCK 148 PVDF	GCK 148 PFA	G 1/4"	10 x 8	
GCK 1410 PA	GCK 1410 PP	GCK 1410 PVDF	---	G 1/4"	12 x 10	
GCK 1412 PA	GCK 1412 PP	GCK 1412 PVDF	---	G 1/4"	14 x 12	
GCK 384 PA	GCK 384 PP	GCK 384 PVDF	GCK 384 PFA	G 3/8"	6 x 4	
GCK 386 PA	GCK 386 PP	GCK 386 PVDF	GCK 386 PFA	G 3/8"	8 x 6	
GCK 388 PA	GCK 388 PP	GCK 388 PVDF	GCK 388 PFA	G 3/8"	10 x 8	
GCK 3810 PA	GCK 3810 PP	GCK 3810 PVDF	---	G 3/8"	12 x 10	
GCK 3812 PA	GCK 3812 PP	GCK 3812 PVDF	---	G 3/8"	14 x 12	
GCK 124 PA	GCK 124 PP	GCK 124 PVDF	---	G 1/2"	6 x 4	
GCK 126 PA	GCK 126 PP	GCK 126 PVDF	---	G 1/2"	8 x 6	
GCK 128 PA	GCK 128 PP	GCK 128 PVDF	---	G 1/2"	10 x 8	
GCK 1210 PA	GCK 1210 PP	GCK 1210 PVDF	---	G 1/2"	12 x 10	
GCK 1212 PA	GCK 1212 PP	GCK 1212 PVDF	---	G 1/2"	14 x 12	

* bei PFA- und PTFE-Schläuchen empfehlen wir einen Austausch des Klemmrings gegen eine Schneid- und Dichting-Kombination (siehe Seite 65)

** Rändelmutter und Klemmung in PP, : Grundmaterial FDA-zugelassen



Verschraubungen
Seite 50



Rohrshellen
ab Seite 247



LOCTITE
Gewindedichtungen
ab Seite 612



CK-Schnell-
verschraubungen
ab Seite 50

Alle Angaben verstehen sich als unverbindliche Richtwerte! Für nicht schriftlich bestätigte Datenauswahl übernehmen wir keine Haftung. Druckangaben beziehen sich, soweit nicht anders angegeben, auf Flüssigkeiten der Gruppe II bei +20°C.

Schlauchverschraubungen aus Kunststoff

1



Anschlußprinzip „1“



Anschlußprinzip „2“

Die Beständigkeiten der Werkstoffe finden Sie in der Beständigkeitstabelle ab Seite 923.

Winkel-Aufschraubverschraubungen



Prinzip 1*			Schlauch-Ø	
Typ PA**	Typ PP	Typ PVDF	Gewinde	außen x innen
GCKI 184 PA	GCKI 184 PP	GCKI 184 PVDF	G 1/8"	6 x 4
GCKI 186 PA	GCKI 186 PP	GCKI 186 PVDF	G 1/8"	8 x 6
GCKI 188 PA	GCKI 188 PP	GCKI 188 PVDF	G 1/8"	10 x 8
GCKI 144 PA	GCKI 144 PP	GCKI 144 PVDF	G 1/4"	6 x 4
GCKI 146 PA	GCKI 146 PP	GCKI 146 PVDF	G 1/4"	8 x 6
GCKI 148 PA	GCKI 148 PP	GCKI 148 PVDF	G 1/4"	10 x 8
GCKI 1410 PA	GCKI 1410 PP	GCKI 1410 PVDF	G 1/4"	12 x 10
GCKI 1412 PA	GCKI 1412 PP	GCKI 1412 PVDF	G 1/4"	14 x 12
GCKI 384 PA	GCKI 384 PP	GCKI 384 PVDF	G 3/8"	6 x 4
GCKI 386 PA	GCKI 386 PP	GCKI 386 PVDF	G 3/8"	8 x 6
GCKI 388 PA	GCKI 388 PP	GCKI 388 PVDF	G 3/8"	10 x 8
GCKI 3810 PA	GCKI 3810 PP	GCKI 3810 PVDF	G 3/8"	12 x 10
GCKI 3812 PA	GCKI 3812 PP	GCKI 3812 PVDF	G 3/8"	14 x 12
GCKI 124 PA	GCKI 124 PP	GCKI 124 PVDF	G 1/2"	6 x 4
GCKI 126 PA	GCKI 126 PP	GCKI 126 PVDF	G 1/2"	8 x 6
GCKI 128 PA	GCKI 128 PP	GCKI 128 PVDF	G 1/2"	10 x 8
GCKI 1210 PA	GCKI 1210 PP	GCKI 1210 PVDF	G 1/2"	12 x 10
GCKI 1212 PA	GCKI 1212 PP	GCKI 1212 PVDF	G 1/2"	14 x 12

* bei PFA- und PTFE-Schläuchen empfehlen wir einen Austausch des Klemmrings gegen eine Schneid- und Dichting-Kombination (siehe Seite 65)
 ** Rändelmutter und Klemmring in PP, (SY): Grundmaterial FDA-zugelassen

T-Einschraubverschraubungen



Prinzip 1*			Prinzip 2		Schlauch-Ø außen x innen
Typ PA**	Typ PP	Typ PVDF	Typ PFA	Gewinde	
TCK 184 PA	TCK 184 PP	TCK 184 PVDF	TCK 184 PFA	G 1/8"	6 x 4
TCK 186 PA	TCK 186 PP	TCK 186 PVDF	TCK 186 PFA	G 1/8"	8 x 6
TCK 188 PA	TCK 188 PP	TCK 188 PVDF	TCK 188 PFA	G 1/8"	10 x 8
TCK 144 PA	TCK 144 PP	TCK 144 PVDF	TCK 144 PFA	G 1/4"	6 x 4
TCK 146 PA	TCK 146 PP	TCK 146 PVDF	TCK 146 PFA	G 1/4"	8 x 6
TCK 148 PA	TCK 148 PP	TCK 148 PVDF	TCK 148 PFA	G 1/4"	10 x 8
TCK 1410 PA	TCK 1410 PP	TCK 1410 PVDF	---	G 1/4"	12 x 10
TCK 1412 PA	TCK 1412 PP	TCK 1412 PVDF	---	G 1/4"	14 x 12
TCK 384 PA	TCK 384 PP	TCK 384 PVDF	TCK 384 PFA	G 3/8"	6 x 4
TCK 386 PA	TCK 386 PP	TCK 386 PVDF	TCK 386 PFA	G 3/8"	8 x 6
TCK 388 PA	TCK 388 PP	TCK 388 PVDF	TCK 388 PFA	G 3/8"	10 x 8
TCK 3810 PA	TCK 3810 PP	TCK 3810 PVDF	---	G 3/8"	12 x 10
TCK 3812 PA	TCK 3812 PP	TCK 3812 PVDF	---	G 3/8"	14 x 12
TCK 124 PA	TCK 124 PP	TCK 124 PVDF	---	G 1/2"	6 x 4
TCK 126 PA	TCK 126 PP	TCK 126 PVDF	---	G 1/2"	8 x 6
TCK 128 PA	TCK 128 PP	TCK 128 PVDF	---	G 1/2"	10 x 8
TCK 1210 PA	TCK 1210 PP	TCK 1210 PVDF	---	G 1/2"	12 x 10
TCK 1212 PA	TCK 1212 PP	TCK 1212 PVDF	---	G 1/2"	14 x 12

* bei PFA- und PTFE-Schläuchen empfehlen wir einen Austausch des Klemmrings gegen eine Schneid- und Dichting-Kombination (siehe Seite 65)
 ** Rändelmutter und Klemmring in PP, (SY): Grundmaterial FDA-zugelassen

Winkel-Schlauchverbindungen



Prinzip 1*			Prinzip 2		Schlauch-Ø außen x innen
Typ PA**	Typ PP	Typ PVDF	Typ PFA	Gewinde	
WCK 400 PA	WCK 400 PP	WCK 400 PVDF	WCK 400 PFA	---	6 x 4
WCK 600 PA	WCK 600 PP	WCK 600 PVDF	WCK 600 PFA	---	8 x 6
WCK 800 PA	WCK 800 PP	WCK 800 PVDF	WCK 800 PFA	---	10 x 8
WCK 1000 PA	WCK 1000 PP	WCK 1000 PVDF	---	---	12 x 10
WCK 1200 PA	WCK 1200 PP	WCK 1200 PVDF	---	---	14 x 12

* bei PFA- und PTFE-Schläuchen empfehlen wir einen Austausch des Klemmrings gegen eine Schneid- und Dichting-Kombination (siehe Seite 65)
 ** Rändelmutter und Klemmring in PP, (SY): Grundmaterial FDA-zugelassen

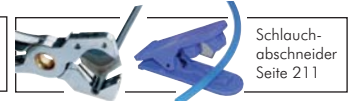

Alle Angaben verstehen sich als unverbindliche Richtwerte! Für nicht schriftlich bestätigte Datenauswahl übernehmen wir keine Haftung. Druckangaben beziehen sich, soweit nicht anders angegeben, auf Flüssigkeiten der Gruppe II bei +20°C.

Schlauchverschraubungen aus Kunststoff



T-Schlauchverbindungen

Prinzip 1*			Prinzip 2		Schlauch-Ø außen x innen
Typ PA**	Typ PP	Typ PVDF	Typ PFA		
FCK 400 PA	FCK 400 PP	FCK 400 PVDF	FCK 400 PFA		6 x 4
FCK 600 PA	FCK 600 PP	FCK 600 PVDF	FCK 600 PFA		8 x 6
FCK 800 PA	FCK 800 PP	FCK 800 PVDF	FCK 800 PFA		10 x 8
FCK 1000 PA	FCK 1000 PP	FCK 1000 PVDF	---		12 x 10
FCK 1200 PA	FCK 1200 PP	FCK 1200 PVDF	---		14 x 12

* bei PFA- und PTFE-Schläuchen empfehlen wir einen Austausch des Klemmrings gegen eine Schneid- und Dichtring-Kombination (siehe unten)
 ** Rändelmutter und Klemmung in PP, : Grundmaterial FDA-zugelassen



Gerade Schottverschraubungen

Prinzip 1*			Prinzip 2		Schlauch-Ø außen x innen
Typ PA**	Typ PP	Typ PVDF	Typ PFA		
SCK 400 PA	SCK 400 PP	SCK 400 PVDF	SCK 400 PFA		6 x 4
SCK 600 PA	SCK 600 PP	SCK 600 PVDF	SCK 600 PFA		8 x 6
SCK 800 PA	SCK 800 PP	SCK 800 PVDF	SCK 800 PFA		10 x 8
SCK 1000 PA	SCK 1000 PP	SCK 1000 PVDF	---		12 x 10
SCK 1200 PA	SCK 1200 PP	SCK 1200 PVDF	---		14 x 12

* bei PFA- und PTFE-Schläuchen empfehlen wir einen Austausch des Klemmrings gegen eine Schneid- und Dichtring-Kombination (siehe unten)
 ** Rändelmutter und Klemmung in PP, : Grundmaterial FDA-zugelassen



Winkel-Schottverschraubungen

Prinzip 1*			Prinzip 2		Schlauch-Ø außen x innen
Typ PA**	Typ PP	Typ PVDF	Typ PFA		
WSCK 400 PA	WSCK 400 PP	WSCK 400 PVDF	WSCK 400 PFA		6 x 4
WSCK 600 PA	WSCK 600 PP	WSCK 600 PVDF	WSCK 600 PFA		8 x 6
WSCK 800 PA	WSCK 800 PP	WSCK 800 PVDF	WSCK 800 PFA		10 x 8
WSCK 1000 PA	WSCK 1000 PP	WSCK 1000 PVDF	---		12 x 10
WSCK 1200 PA	WSCK 1200 PP	WSCK 1200 PVDF	---		14 x 12

* bei PFA- und PTFE-Schläuchen empfehlen wir einen Austausch des Klemmrings gegen eine Schneid- und Dichtring-Kombination (siehe unten)
 ** Rändelmutter und Klemmung in PP, : Grundmaterial FDA-zugelassen



Rändelmuttern

Prinzip 1		Prinzip 2		Schlauch-Ø außen x innen
Typ PP*	Typ PVDF	Typ PFA		
MCK 4 PP	MCK 4 PVDF	MCK 4 PFA		6 x 4
MCK 6 PP	MCK 6 PVDF	MCK 6 PFA		8 x 6
MCK 8 PP	MCK 8 PVDF	MCK 8 PFA		10 x 8
MCK 10 PP	MCK 10 PVDF	MCK 10 PFA		12 x 10
MCK 12 PP	MCK 12 PVDF	---		14 x 12

* zu verwenden für PA- und PP-Verschraubungen, : Grundmaterial FDA-zugelassen

Anschlußprinzip 1

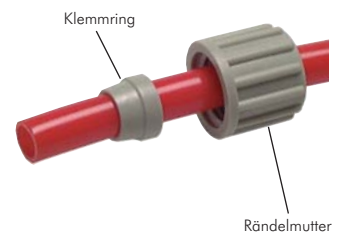

Klemm-, Schneid- und Dichtringe

Prinzip 1* - Klemmringe		Prinzip 2 - Schneid-/Dichtringe		Schlauch-Ø außen x innen
Typ PP**	Typ PVDF	Typ PFA		
KL 4 PP	KL 4 PVDF	KL 4 PFA		6 x 4
KL 6 PP	KL 6 PVDF	KL 6 PFA		8 x 6
KL 8 PP	KL 8 PVDF	KL 8 PFA		10 x 8
KL 10 PP	KL 10 PVDF	KL 10 PFA		12 x 10
KL 12 PP	KL 12 PVDF	KL 12 PFA		14 x 12

* nicht empfohlen für PFA- und PTFE-Schläuche, ** zu verwenden für PA- und PP-Verschraubungen, : Grundmaterial FDA-zugelassen

Anschlußprinzip 2

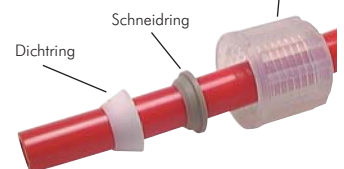

Alle Angaben verstehen sich als unverbindliche Richtwerte! Für nicht schriftlich bestätigte Datenauswahl übernehmen wir keine Haftung. Druckangaben beziehen sich, soweit nicht anders angegeben, auf Flüssigkeiten der Gruppe II bei +20°C.

Verschraubungen für Gewebesläuche

1

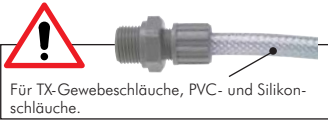

Gerade Einschraubverschraubungen für Gewebeslauch TX

bis 10 bar

Typ	Typ	Typ	Typ	Gewinde	Schlauch-Ø
PP	PVDF	Aluminium	1.4571		außen x innen
CX 184 PP	CX 184 PVDF	CX 184 A	---	G 1/8"	10 x 4
CX 186 PP	CX 186 PVDF	CX 186 A	---	G 1/8"	12 x 6
CX 189 PP	CX 189 PVDF	---	---	G 1/8"	15 x 9
CX 144 PP	CX 144 PVDF	CX 144 A	---	G 1/4"	10 x 4
CX 146 PP	CX 146 PVDF	CX 146 A	CX 146 ES	G 1/4"	12 x 6
---	---	CX 148 A	---	G 1/4"	14 x 8
CX 149 PP	CX 149 PVDF	CX 149 A	CX 149 ES	G 1/4"	15 x 9
CX 1410 PP	CX 1410 PVDF	CX 1410 A	---	G 1/4"	16 x 10
CX 384 PP	CX 384 PVDF	CX 384 A	---	G 3/8"	10 x 4
CX 386 PP	CX 386 PVDF	CX 386 A	CX 386 ES	G 3/8"	12 x 6
---	---	CX 388 A	---	G 3/8"	14 x 8
CX 389 PP	CX 389 PVDF	CX 389 A	CX 389 ES	G 3/8"	15 x 9
CX 3810 PP	CX 3810 PVDF	CX 3810 A	---	G 3/8"	16 x 10
CX 3813 PP	CX 3813 PVDF	CX 3813 A	CX 3813 ES	G 3/8"	20 x 13
CX 124 PP	CX 124 PVDF	CX 124 A	---	G 1/2"	10 x 4
CX 126 PP	CX 126 PVDF	CX 126 A	---	G 1/2"	12 x 6
---	---	CX 128 A	---	G 1/2"	14 x 8
CX 129 PP	CX 129 PVDF	CX 129 A	CX 129 ES	G 1/2"	15 x 9
CX 1210 PP	CX 1210 PVDF	CX 1210 A	---	G 1/2"	16 x 10
CX 1213 PP	CX 1213 PVDF	CX 1213 A	CX 1213 ES	G 1/2"	20 x 13
CX 349 PP	CX 349 PVDF	---	---	G 3/4"	15 x 9
CX 3410 PP	CX 3410 PVDF	---	---	G 3/4"	16 x 10
CX 3413 PP	CX 3413 PVDF	CX 3413 A	---	G 3/4"	20 x 13
---	---	CX 3419 A	CX 3419 ES	G 3/4"	26 x 19
---	---	CX 1019 A	---	G 1"	26 x 19

: Grundmaterial FDA-zugelassen



Winkel-Einschraubverschraubungen für Gewebeslauch TX

bis 10 bar

Werkstoffe: Dichtungen: Polyamid (Typ Aluminium), PTFE (Typ 1.4571)

Typ	Typ	Typ	Typ	Gewinde	Schlauch-Ø
PP	PVDF	Aluminium	1.4571		außen x innen
LCX 184 PP	LCX 184 PVDF	LCX 184 A	---	G 1/8"	10 x 4
LCX 186 PP	LCX 186 PVDF	---	---	G 1/8"	12 x 6
LCX 189 PP	LCX 189 PVDF	---	---	G 1/8"	15 x 9
LCX 144 PP	LCX 144 PVDF	---	---	G 1/4"	10 x 4
LCX 146 PP	LCX 146 PVDF	LCX 146 A	LCX 146 ES	G 1/4"	12 x 6
---	---	LCX 148 A	---	G 1/4"	14 x 8
LCX 149 PP	LCX 149 PVDF	LCX 149 A	LCX 149 ES	G 1/4"	15 x 9
LCX 1410 PP	LCX 1410 PVDF	---	---	G 1/4"	16 x 10
LCX 384 PP	LCX 384 PVDF	---	---	G 3/8"	10 x 4
LCX 386 PP	LCX 386 PVDF	LCX 386 A	LCX 386 ES	G 3/8"	12 x 6
---	---	LCX 388 A	---	G 3/8"	14 x 8
LCX 389 PP	LCX 389 PVDF	LCX 389 A	LCX 389 ES	G 3/8"	15 x 9
LCX 3810 PP	LCX 3810 PVDF	LCX 3810 A	---	G 3/8"	16 x 10
LCX 3813 PP	LCX 3813 PVDF	LCX 3813 A	LCX 3813 ES	G 3/8"	20 x 13
LCX 126 PP	LCX 126 PVDF	---	---	G 1/2"	12 x 6
LCX 129 PP	LCX 129 PVDF	---	---	G 1/2"	15 x 9
LCX 1210 PP	LCX 1210 PVDF	---	---	G 1/2"	16 x 10
LCX 1213 PP	LCX 1213 PVDF	LCX 1213 A	LCX 1213 ES	G 1/2"	20 x 13
LCX 349 PP	LCX 349 PVDF	---	---	G 3/4"	15 x 9
LCX 3410 PP	LCX 3410 PVDF	---	---	G 3/4"	16 x 10
LCX 3413 PP	LCX 3413 PVDF	LCX 3413 A	LCX 3413 ES	G 3/4"	20 x 13
---	---	LCX 3419 A	---	G 3/4"	26 x 19
---	---	LCX 1019 A	---	G 1"	26 x 19

: Grundmaterial FDA-zugelassen



Gerade Verbinder für Gewebeslauch TX

bis 10 bar

Typ	Typ	Wand-	Schlauch-Ø
PP	PVDF	stärke	außen x innen
DCX 4 PP	DCX 4 PVDF	3	10 x 4
DCX 6 PP	DCX 6 PVDF	3	12 x 6
DCX 9 PP	DCX 9 PVDF	3	15 x 9
DCX 10 PP	DCX 10 PVDF	3	16 x 10
DCX 13 PP	DCX 13 PVDF	3,5	20 x 13

: Grundmaterial FDA-zugelassen



Alle Angaben verstehen sich als unverbindliche Richtwerte! Für nicht schriftlich bestätigte Datenauswahl übernehmen wir keine Haftung. Druckangaben beziehen sich, soweit nicht anders angegeben, auf Flüssigkeiten der Gruppe II bei +20°C.

Verschraubungen für Gewebeschläuche

Winkel-Verbinder für Gewebeschlauch TX

bis 10 bar

Typ PP	Typ PVDF	Wand- stärke	Schlauch-Ø außen x innen
WCX 4 PP	WCX 4 PVDF	3	10 x 4
WCX 6 PP	WCX 6 PVDF	3	12 x 6
WCX 9 PP	WCX 9 PVDF	3	15 x 9
WCX 10 PP	WCX 10 PVDF	3	16 x 10
WCX 13 PP	WCX 13 PVDF	3,5	20 x 13

☑: Grundmaterial FDA-zugelassen

T-Verbinder für Gewebeschlauch TX

bis 10 bar

Typ PP	Typ PVDF	Wand- stärke	Schlauch-Ø außen x innen
FCX 4 PP	FCX 4 PVDF	3	10 x 4
FCX 6 PP	FCX 6 PVDF	3	12 x 6
FCX 9 PP	FCX 9 PVDF	3	15 x 9
FCX 10 PP	FCX 10 PVDF	3	16 x 10
FCX 13 PP	FCX 13 PVDF	3,5	20 x 13

☑: Grundmaterial FDA-zugelassen

T-Einschraubverschraubungen für Gewebeschlauch TX

bis 10 bar

Typ PP	Typ PVDF	Gewinde	Wand- stärke	Schlauch-Ø außen x innen
TCX 184 PP	TCX 184 PVDF	G 1/8"	3	10 x 4
TCX 186 PP	TCX 186 PVDF	G 1/8"	3	12 x 6
TCX 144 PP	TCX 144 PVDF	G 1/4"	3	10 x 4
TCX 146 PP	TCX 146 PVDF	G 1/4"	3	12 x 6
TCX 149 PP	TCX 149 PVDF	G 1/4"	3	15 x 9
TCX 1410 PP	TCX 1410 PVDF	G 1/4"	3	16 x 10
TCX 384 PP	TCX 384 PVDF	G 3/8"	3	10 x 4
TCX 386 PP	TCX 386 PVDF	G 3/8"	3	12 x 6
TCX 389 PP	TCX 389 PVDF	G 3/8"	3	15 x 9
TCX 3810 PP	TCX 3810 PVDF	G 3/8"	3	16 x 10
TCX 3813 PP	TCX 3813 PVDF	G 3/8"	3,5	20 x 13
TCX 126 PP	TCX 126 PVDF	G 1/2"	3	12 x 6
TCX 129 PP	TCX 129 PVDF	G 1/2"	3	15 x 9
TCX 1210 PP	TCX 1210 PVDF	G 1/2"	3	16 x 10
TCX 1213 PP	TCX 1213 PVDF	G 1/2"	3,5	20 x 13
TCX 349 PP	TCX 349 PVDF	G 3/4"	3	15 x 9
TCX 3410 PP	TCX 3410 PVDF	G 3/4"	3	16 x 10
TCX 3413 PP	TCX 3413 PVDF	G 3/4"	3,5	20 x 13

☑: Grundmaterial FDA-zugelassen

L-Einschraubverschraubungen für Silberschläuche/metallumflochtene Schläuche

Werkstoffe: Körper: Aluminium, Klemmring innen und Dichtung: Kunststoff
Betriebsdruck: 0 bis 10 bar sowie Grobvakuum
Temperaturbereich: -10°C bis max. +60°C

- ✓ **Vorteile:**
- Häufige Montage und Demontage möglich
 - Keine Schlauchschelle und überstehende Geflechtstråde der Metallumflochtung - Verletzungsgefahr
 - Weitgehend gegen Funkenflug beständig (Schweißmaschinen)

Typ	Gewinde	Schlauch-Ø innen x außen
LCSi 184 A	G 1/8"	4 x 7
LCSi 146 A	G 1/4"	6 x 9
LCSi 149 A	G 1/4"	9 x 12
LCSi 389 A	G 3/8"	9 x 12

Gerade Einschraubverschraubungen für Silberschläuche/metallumflochtene Schläuche

Werkstoffe: Körper: Aluminium, Klemmring innen und Dichtung: Kunststoff
Betriebsdruck: 0 bis 10 bar sowie Grobvakuum
Temperaturbereich: -10°C bis max. +60°C

- ✓ **Vorteile:**
- Häufige Montage und Demontage möglich
 - Keine Schlauchschelle und überstehende Geflechtstråde der Metallumflochtung - Verletzungsgefahr
 - Weitgehend gegen Funkenflug beständig (Schweißmaschinen)

Typ	Gewinde	Schlauch-Ø innen x außen
CSi 184 A	G 1/8"	4 x 7
CSi 186 A	G 1/8"	6 x 9
CSi 144 A	G 1/4"	4 x 7
CSi 146 A	G 1/4"	6 x 9
CSi 149 A	G 1/4"	9 x 12
CSi 386 A	G 3/8"	6 x 9
CSi 389 A	G 3/8"	9 x 12
CSi 126 A	G 1/2"	6 x 9
CSi 129 A	G 1/2"	9 x 12



Silberschläuche finden Sie auf der Seite 232.